

CATALOGO PRODOTTI 2026

RICERCA PROGETTAZIONE PRODUZIONE ■

SCHERMI CON RETE PIEGHEVOLE

ROYAL 32 PLUS	10
Con fune metallica inferiore visibile	
ROYAL 22 PLUS	14
Con fune metallica a vista	
ROYAL 32 EXTRA PLUS	18
Con fune metallica inferiore visibile	
ROYAL 32 PLUS	22
ANTIVENTO	
ROYAL 32 MINIMAL	26
ROYAL 32 MINIMAL	30
ANGOLO	
ROYAL 32 PLUS - ROYAL 22 PLUS	34
Schema della rete dello schermo - Disegno schematico dell'operazione	
PIETTA 22 - PIETTA 32	36
Con corda laterale non visibile	
PIETTA 22 - PIETTA 32	40
Con corda laterale visibile	
PIETTA 22	42
Con cornice integrata	
PIETTA 15	44
- Telaio integrato	
- Con ganci di ritenzione	
PIETTA 15	46
Con telaio integrato per installazione esterna	
PIETTA 22 - PIETTA 32	48
Disposizione dello schermo - Schema operativo	
TELAIO	50
Montaggio per ROYAL 32 - PIETTA 32	
EL GRECO MINIMAL	52
EL GRECO	56
PER FAVORE	58
OPALIO	60
SPECIFICHE TECNICHE	62
COLORI	

SCHERMI CON RETE PIANA

TITANO	66
SCHERMO A RETE CON MOVIMENTO ORIZZONTALE	70
PLATINO	72
SCHERMO CON MOVIMENTO VERTICALE CON FERMO	76
SCHERMO CON MOVIMENTO VERTICALE CON TELAIO E CERNIERA INTEGRATI	78
SCHERMO A RETE SCORREVOLE	80
APRIRE LA RETE SCHERMATA	84

LA NOSTRA AZIENDA

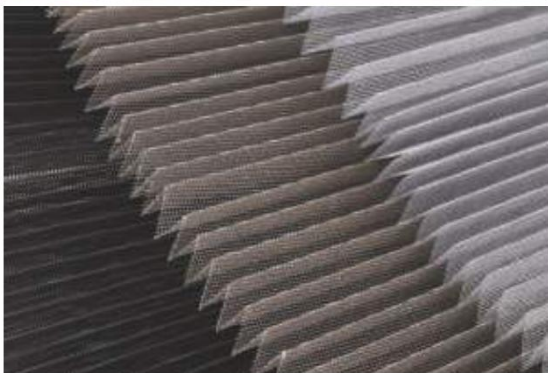







D **ROYAL 32 PLUS**
Con fune metallica inferiore visibile



BREVETTO EUROPEO

EP 3092362 B1

EP 2759673 B1

EP 3596296 B1

DE, NL, ES, CR, HU,

Regno Unito, Slovacchia, Romania, Francia, Serbia, Italia

BREVETTO

GR γγ1008203

γγ3096645

γγ3109351

BREVETTO STATUNITENSE

US 11.505.990 B2



Brevetto e innovazione in un'unica schermata!

Il Royal 32 Plus è il sistema ideale per aperture fino a 3 metri, offrendo stabilità, funzionalità e tecnologia moderna per il comfort quotidiano.

- La struttura del componente inferiore impedisce l'ingresso di sporco e polvere.
- Il filo d'acciaio garantisce una durata illimitata nel tempo.
- I rulli nel componente superiore eliminano l'attrito dei cavi.
- La puleggia interna nel componente dell'occhiello elimina l'attrito dei cordini.

Grazie al design moderno e alla precisione meccanica di altissimo livello, il Royal 32 Plus è la scelta ideale per gli spazi che esigono di più.

Affidabile. Ergonomico. Elegante.



Parte inferiore



fune metallica

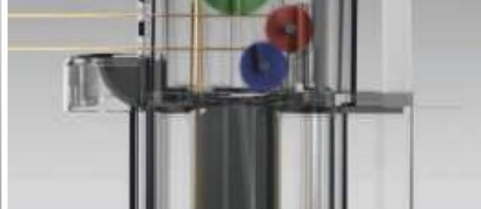

Carrucole nella parte superiore

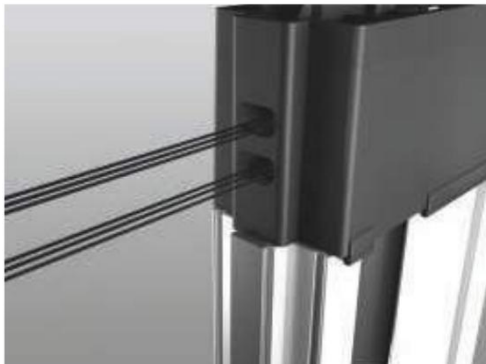

Parte superiore
con due pacchi di corde

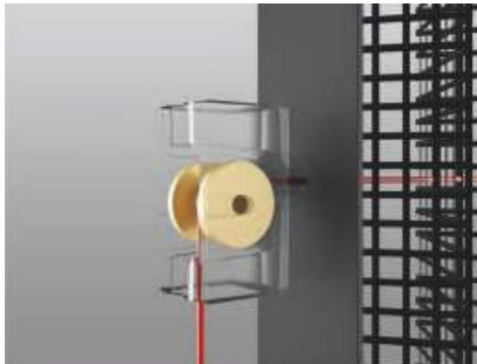

Rotolamento con carrucola

TIPOLOGIE

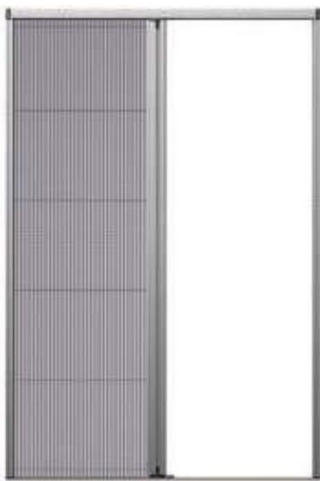

FOGLIE LATERALI MONOFOCALI

larghezza massima: 2.500 mm
altezza massima: 3.000 mm

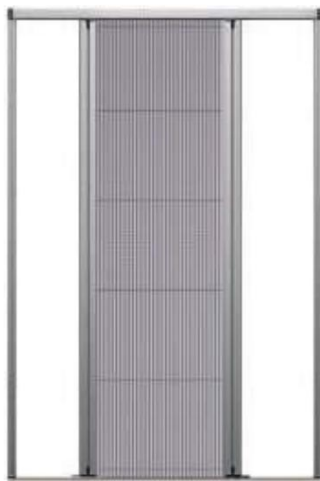

FOGLIO SINGOLO, FRONTE-RETRO

larghezza massima: 2.500 mm
altezza massima: 3.000 mm

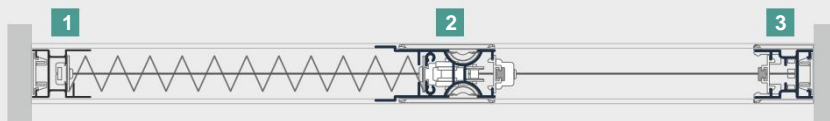

NECESSARIO
INSTALLAZIONE
SPAZIO

MIN 33 mm

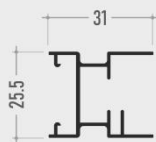
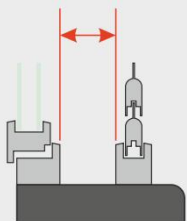

1
Ritenzione
Guida

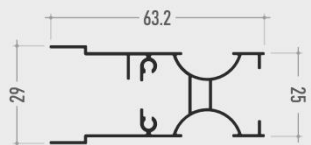

2
Guida scorrevole

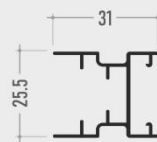

3
Guida laterale



4
Guida inferiore

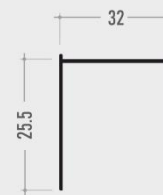

5
Sbarra

R=1:2

D **ROYAL 22 PLUS**
Con fune metallica a vista



Europäisches
Patentamt
European
Patent Office
Office européen
des brevets

BREVETTO EUROPEO

EP 3092362 B1

EP 2759673 B1

EP 3596296 B1

DE, NL, ES, CR, HU,

Regno Unito, Slovacchia, Romania, Francia, Serbia, Italia

BREVETTO

GR γγ1008203

γγ3096645

γγ3109351

BREVETTO STATUNTENSE

US 11.505.990 B2



Il sistema Royal 22 Plus è la soluzione ideale per aperture fino a 2,5 metri, offrendo stabilità, funzionalità e un design elegante per l'uso quotidiano. Con una profondità di soli 22 millimetri, si integra perfettamente in qualsiasi spazio, anche in quelli più ristretti.

- Design brevettato che garantisce durata e prestazioni eccellenti.
- Componente inferiore speciale nella guida, progettato per facilitare la pulizia delle pulegge e per prevenire l'accumulo di polvere e sporco.
- Cavo in acciaio ad alta resistenza per un'affidabilità duratura.
- Rulli nel componente superiore che riducono al minimo l'attrito.
- Puleggia interna che garantisce un funzionamento fluido e silenzioso.

Grazie al design moderno e alla massima precisione meccanica, il Royal 22 Plus è la scelta ideale per chi cerca qualità, ergonomia e durata in uno schermo sottile e discreto.

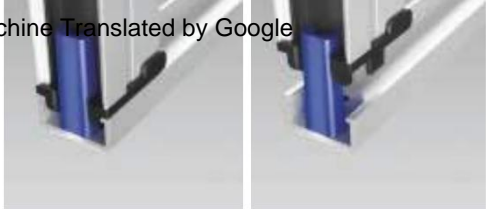

Perno inferiore della guida di ritenzione



Perno superiore della guida di ritenzione



Parte superiore della guida scorrevole

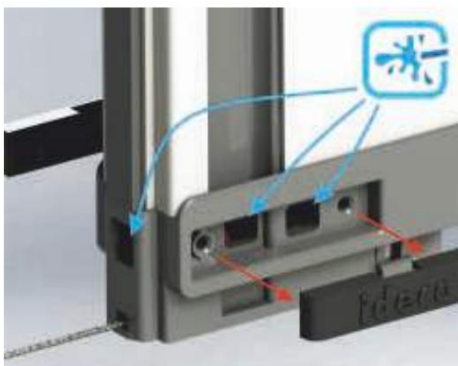

Pulizia della guida di scorrimento inferiore

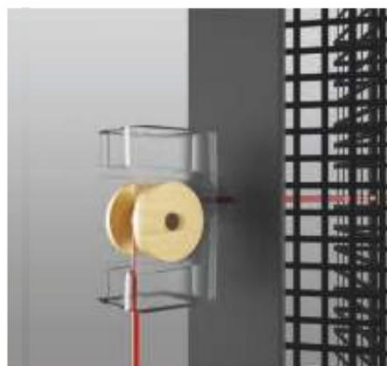

Rotolamento con carrucola



Parte inferiore della guida scorrevole

TIPOLOGIE

SCANSIONA
CODICE QR PER
INSTALLAZIONE
ISTRUZIONI

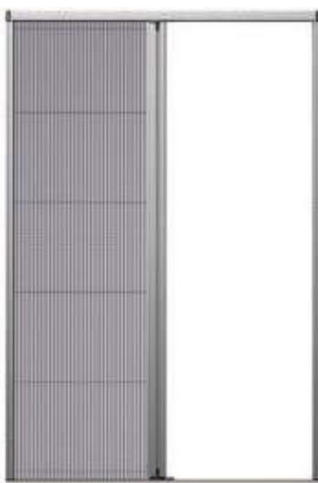

FOGLIE LATERALI MONOFOCALI

larghezza massima: 2.500 mm
altezza massima: 3.000 mm

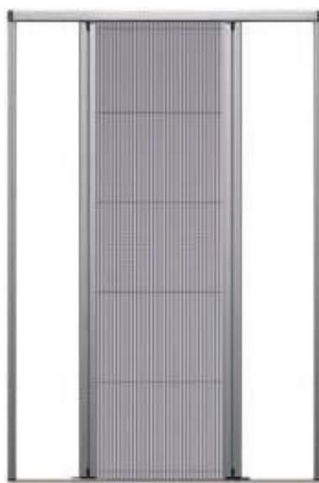

BILATERALE A UNA FOGLIA

larghezza massima: 2.500 mm
altezza massima: 3.000 mm

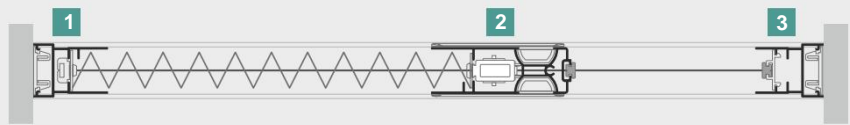

NECESSARIO
INSTALLAZIONE
SPAZIO
MIN 23 mm

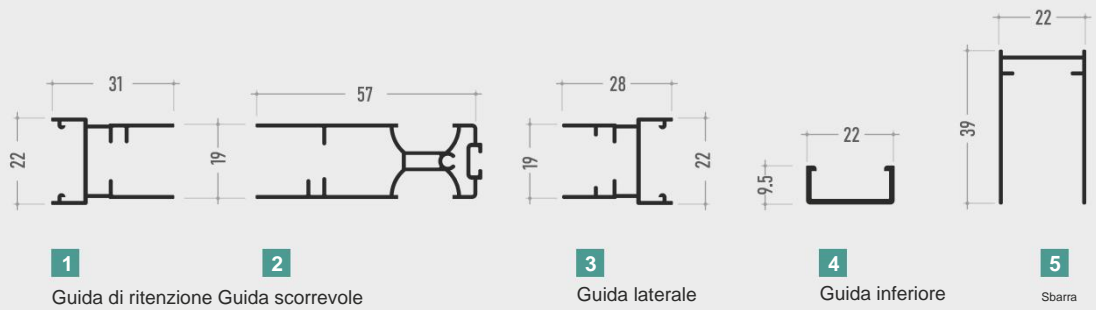
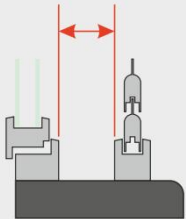

R=1:2

D **ROYAL 32 EXTRA PLUS**
Con fune metallica inferiore
visibile e architettura minimale



Europäisches
Patentamt
European
Patent Office
Office européen
des brevets

BREVETTO EUROPEO

EP 3092362 B1

EP 2759673 B1

EP 3596296 B1

DE, NL, ES, CR, HU,

Regno Unito, Slovacchia, Romania, Francia, Serbia, Italia

BREVETTO

GR γγ1008203

γγ3096645

γγ3109351

BREVETTO STATUNTENSE

US 11.505.990 B2

BREVETTO CANADESE

CA 3.073.002 B2



Lo schermo che supera ogni limite!

Il Royal 32 Plus Maximum è il sistema ideale per aperture di grandi dimensioni, in grado di coprire superfici fino a 12,5 metri con assoluta stabilità e funzionalità.

- Ideale per aperture di grandi dimensioni fino a 12,5 m, senza deformazioni o perdita di fluidità di movimento.
- Componente inferiore appositamente progettato per bloccare polvere e sporco.
- Cavo in acciaio ad alta resistenza per una durata illimitata.
- Rulli del componente superiore che eliminano l'attrito del cavo.
- Puleggia interna nel componente dell'occhiello per un funzionamento fluido e silenzioso.

Grazie al design moderno e alla massima precisione meccanica, il Royal 32 Plus Maximum è la scelta ideale per gli spazi che esigono di più.

Affidabile. Ergonomico. Elegante.

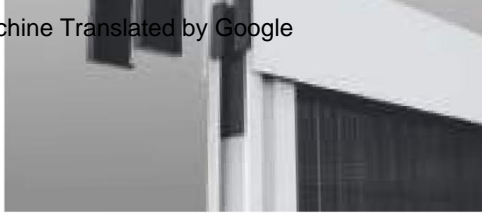

Installazione della traversa

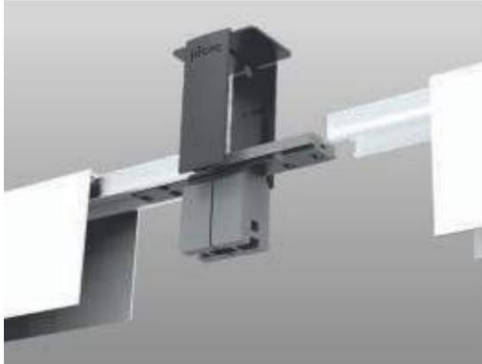

Componente superiore centrale



Componente inferiore centrale

TIPOLOGIE



CENTRALE A DUE FOGLI

Larghezza massima: 5.000
mm Altezza massima: 3.000 mm



BILATERALE A DUE FOGLI

Larghezza massima: 5.000
mm Altezza massima: 3.000 mm

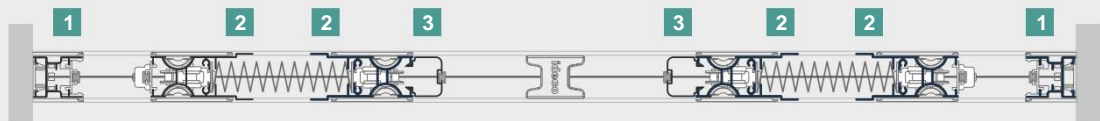

NECESSARIO
INSTALLAZIONE
SPAZIO
MIN 33 mm

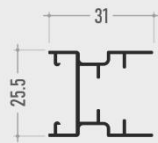
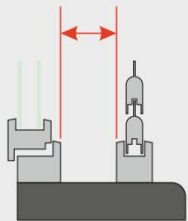

1

Guida laterale

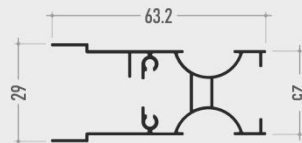

2

Guida scorrevole

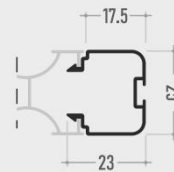

3

Guida inferiore a due foglie con estensione
Centrale



4

Centrale

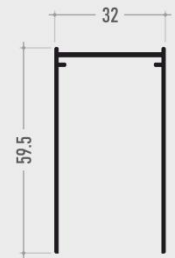

5

Centrale
A doppia foglia
Sbarra

R=1:2

D **ROYAL 32 PLUS**
ANTIVENTO
Con guida scorrevole antivento



BREVETTO EUROPEO

EP 3092362 B1

EP 2759673 B1

EP 3596296 B1

DE, NL, ES, CR, HU,

Regno Unito, Slovacchia, Romania, Francia, Serbia, Italia

BREVETTO

GR yy1008203

yy3096645

yy3109351

BREVETTO STATUNTENSE

US 11.505.990 B2



Stabilità e protezione anche in presenza di vento forte!

La zanzariera antivento Royal 32 Plus è ideale per aperture di grandi dimensioni fino a 10 metri, offrendo durata superiore, funzionamento silenzioso e design moderno. È dotata di una guida scorrevole protettiva che mantiene stabile la rete plissettata su larghezze da 1,40 a 5 metri e può arrestarsi a metà apertura per prolungare la durata della zanzariera.

VANTAGGI

- Ideale per aperture di grandi dimensioni fino a 10 m, senza deformazioni o perdita di fluidità di funzionamento.
- Design antivento per una protezione superiore in condizioni climatiche avverse.
- Guida scorrevole protettiva che mantiene stabile la rete in caso di vento forte.
- Componente inferiore speciale che impedisce l'ingresso di polvere e sporco.
- Cavo in acciaio ad alta resistenza per un utilizzo duraturo e senza usura.
- Rulli del componente superiore per ridurre al minimo l'attrito e garantire un movimento fluido.
- Puleggia interna per un funzionamento fluido e silenzioso.

Puleggia

Guida scorrevole antivento/protettiva



TIPOLOGIE



FOGLIE LATERALI MONOFOCALI

Larghezza massima: 5.000
mm Altezza massima: 3.000 mm

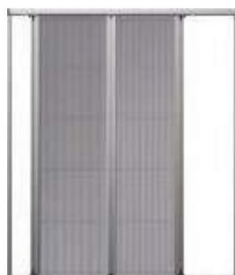

BILATERALE A UNA FOGLIA

Larghezza massima: 5.000
mm Altezza massima: 3.000 mm



2 FOGLIE FUORI CENTRO

Larghezza massima: 7.500
mm Altezza massima: 3.000 mm



CENTRALE A DUE FOGLI

Larghezza massima: 10.000
mm Altezza massima: 3.000 mm

con architettura minimale



BILATERALE A DUE FOGLI
FUORI CENTRO

Larghezza massima: 7.500
mm Altezza massima: 3.000 mm



CENTRALE BILATERALE A DUE FOGLI

Larghezza massima: 10.000
mm Altezza massima: 3.000 mm

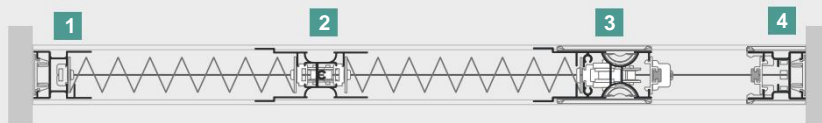

NECESSARIO
INSTALLAZIONE
SPAZIO

MIN 33 mm

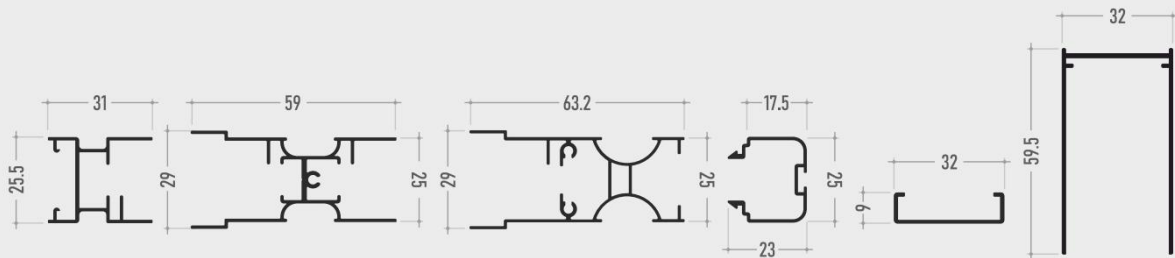
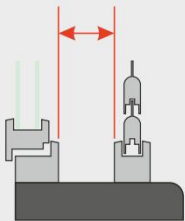

1
Ritenzione
Guida

2
Guida scorrevole antivento/protettiva
Guida scorrevole

3
4
Bifoglia
Scorrevole
Estensione

5
Guida inferiore

6
Centrale
Bifoglia
Sbarra

R=1:2



Europäisches
Patentamt
European
Patent Office
Office européen
des brevets

BREVETTO EUROPEO

EP 3092362 B1

EP 2759673 B1

EP 3596296 B1

DE, NL, ES, CR, HU,

Paesi Uniti, Slovacchia, Romania, Francia, Serbia, Italia

BREVETTO

GR yy1008203

yy3096645

yy3109351

BREVETTO STATUNTENSE

US 11.505.990 B2



Design minimalista con protezione antivento.

La Royal 32 Minimal è una tenda che coniuga eleganza, funzionalità e durata, ideale per telai moderni e minimalisti con ante a incasso. Senza guide di fissaggio laterali, offre un aspetto pulito e minimalista e una sensazione di spaziosità, valorizzando l'architettura dell'ambiente. Può essere dotata anche di una guida scorrevole antivento.

Copre aperture fino a 10 metri, garantendo un funzionamento fluido e silenzioso senza deformazioni o perdite di prestazioni.

VANTAGGI

- Design minimalista senza guide laterali.
- Possibilità di aggiungere una guida scorrevole antivento.
- Ideale per cornici moderne da incasso.
- Componente inferiore speciale che impedisce l'ingresso di polvere e sporco.
- Cavo in acciaio ad alta resistenza per una lunga durata.
- Funzionamento silenzioso e fluido.

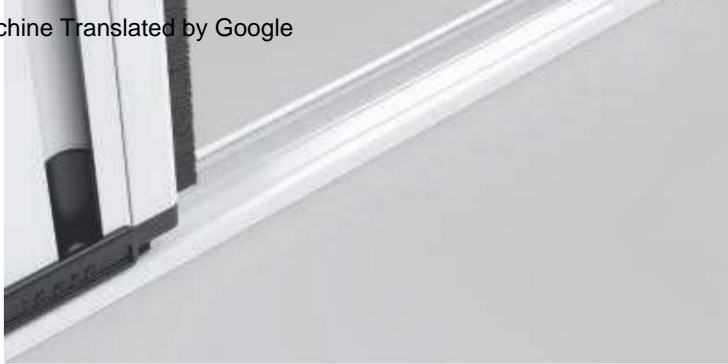

Componente inferiore centrale

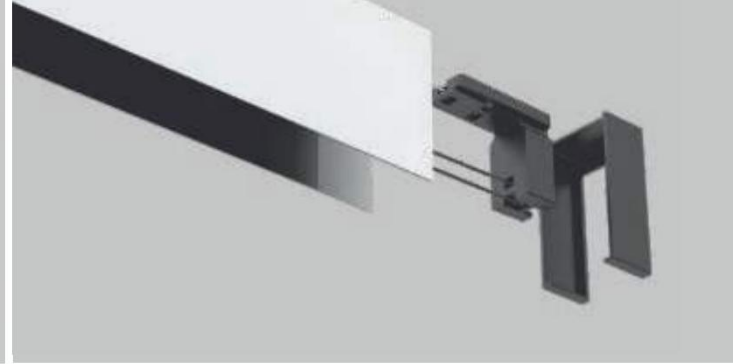

Componente superiore e aggiunta del binario.

TIPOLOGIE

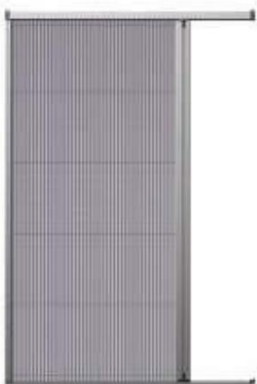

FOGLIE LATERALI MONOFOCALI

Larghezza massima: 2.500
mm Altezza massima: 3.000 mm



BILATERALE A UNA FOGLIA

Larghezza massima: 2.500
mm Altezza massima: 3.000 mm

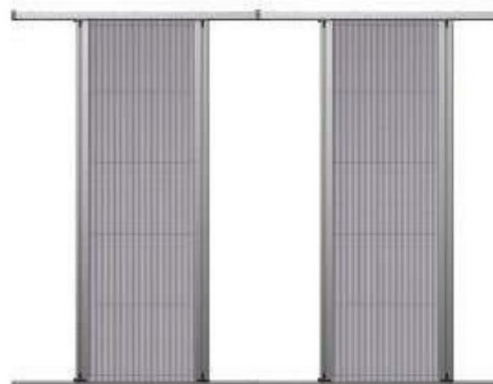

BILATERALE CENTRALE A DUE FOGLI

Larghezza massima: 5.000
mm Altezza massima: 3.000 mm



FOGLIE LATERALI MONOFOCALI
CON GUIDA ANTIVENTO

Larghezza massima: 5.000
mm Altezza massima: 3.000 mm



FOGLIE LATERALI MONOFOCALI
CON GUIDA ANTIVENTO

Larghezza massima: 5.000
mm Altezza massima: 3.000 mm



BILATERALE CENTRALE A DUE FOGLI
CON GUIDA ANTIVENTO

Larghezza massima: 10.000
mm Altezza massima: 3.000 mm

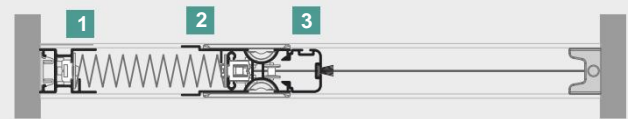

NECESSARIO
INSTALLAZIONE
SPAZIO

MIN 33 mm

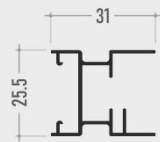
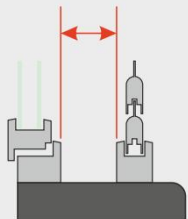

1
Ritenzione
Guida

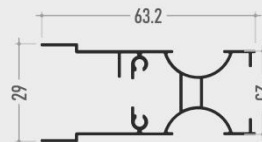

2
Guida scorrevole

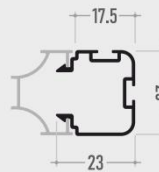

3
Bifoglia
Scorrevole
Estensione



4
Guida inferiore

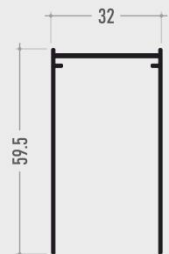

5
Superiore
Sbarra

R=1:2



BREVETTO EUROPEO

EP 3092362 B1

EP 2759673 B1

EP 3596296 B1

DE, NL, ES, CR, HU,

Paesi Uniti, Slovenia, Romania, Francia, Serbia, Italia

BREVETTO

GR yy1008203

yy3096645

yy3109351

BREVETTO STATUNTENSE

US 11.505.990 B2



La soluzione definitiva per le applicazioni angolari

La zanzariera angolare Royal 32 Plus Minimal è stata progettata specificamente per installazioni angolari in telai moderni e minimalisti con profili integrati, dove un'estetica pulita e una vista senza ostacoli sono essenziali. La configurazione angolare si ottiene utilizzando due zanzariere Royal 32 Minimal che si incontrano all'angolo senza un profilo verticale intermedio. Questo crea un unico passaggio aperto che massimizza l'utilizzo dello spazio, ideale per grandi superfici vetrate e progetti architettonici contemporanei. Per una maggiore stabilità in caso di vento forte, è possibile aggiungere una guida scorrevole antivento che mantiene la rete plissettata tesa e protetta senza compromettere l'estetica minimalista.

Ideale per:

- Ampie vetrate angolari in spazi residenziali e commerciali.
- Applicazioni che richiedono visuali libere da ostacoli e senza profili verticali
- Cornici moderne minimaliste con cornici incorporate
- Spazi che coniugano funzionalità ed estetica di alta qualità.



FOGLIE LATERALI MONOFOCALI

Larghezza massima: 2.500 - 2.500 mm

Altezza massima: 3.000 mm

FOGLIE LATERALI MONOFOCALI
CON GUIDA ANTIVENTO

Larghezza massima: 5.000 - 5.000 mm

Altezza massima: 3.000 mm



BILATERALE A UNA FOGLIA

Larghezza massima: 2.500 - 2.500 mm

Altezza massima: 3.000 mm

BILATERALE A UNA FOGLIA
CON GUIDA ANTIVENTO

Larghezza massima: 5.000 - 5.000 mm

Altezza massima: 3.000 mm



NECESSARIO
INSTALLAZIONE
SPAZIO

MIN 33 mm

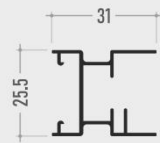
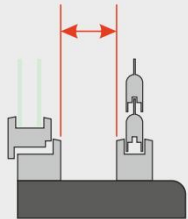

1
Ritenzione
Guida

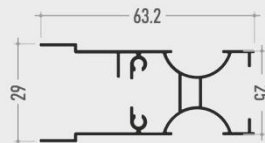

2
Guida scorrevole

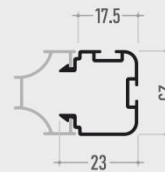

3
Bifoglia
Scorrevole
Estensione

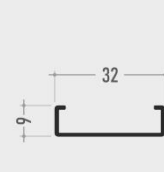

4
Guida inferiore

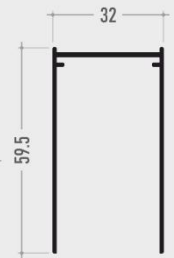

5
Sbarra

R=1:2

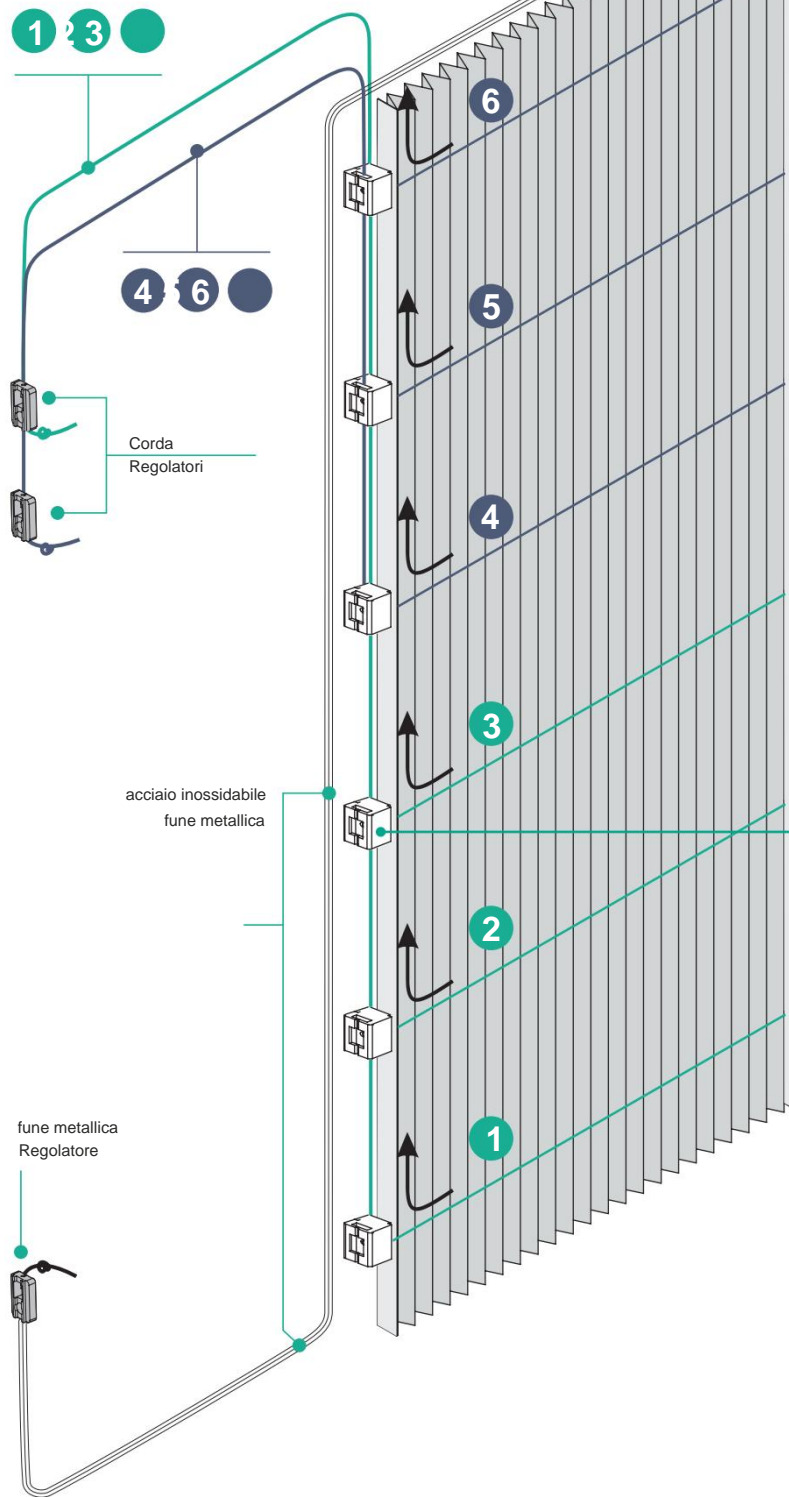

Europäisches
Patentamt
European
Patent Office
Office européen
des brevets

BREVETTO EUROPEO

EP 3092362 B1

EP 2759673 B1

EP 3596296 B1

DE, NL, ES, CR, HU,

Regno Unito, Slovacchia, Romania, Francia, Serbia, Sudafrica

BREVETTO GR

yy1008203

yy3096645

yy3109351

BREVETTO STATUNTENSE

US 11.505.990 B2

- I modelli Royal Plus 22 e Royal Plus 32 sono dotati di due camere che impediscono efficacemente l'ingresso di polvere e sporco, i quali possono causare usura o rottura del cavo.
- Le pulegge e i componenti superiore-inferiore con pulegge nella guida scorrevole riducono al minimo l'attrito del cavo, prevenendo così l'usura e la rottura del cavo stesso.
- La rotella posta nella parte inferiore della guida scorrevole facilita l'apertura e la chiusura fluide dello schermo.
- Lo schermo Royal Plus con cavo in acciaio inossidabile offre una durata illimitata.
- La polvere e lo sporco presenti nella guida inferiore rimangono confinati all'interno della Camera 1 tramite il cavo d'acciaio e non entrano in contatto con i cordini o gli occhielli dello schermo.

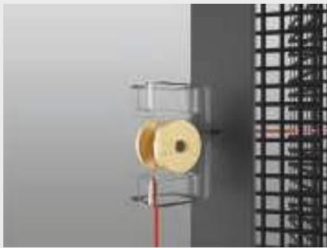
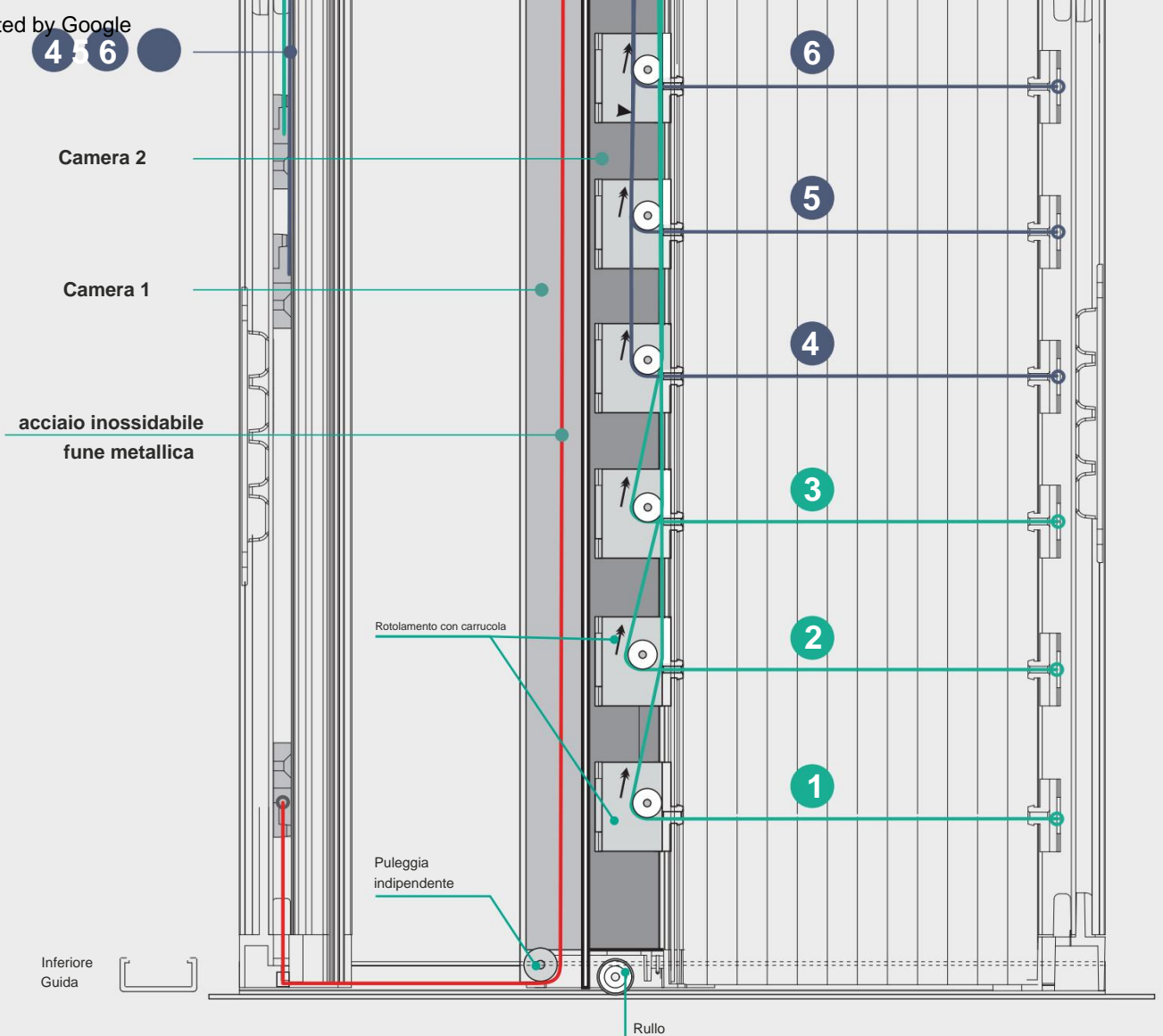

Rotolamento con carrucola



Rullo in silicone di lunga durata con
flangia antiaderente

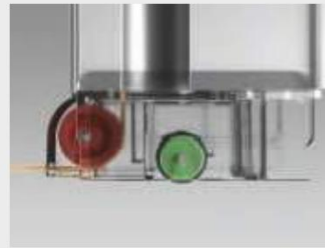

Rullo

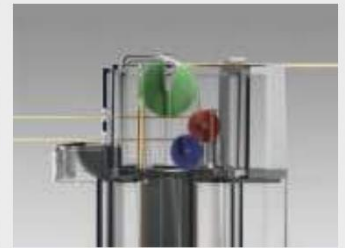

Puleggia superiore

D **PIETTA 22 - PIETTA 32**
Con corda laterale invisibile



Europäisches
Patentamt
European
Patent Office
Office européen
des brevets

BREVETTO EUROPEO
EP 2549053

ES, TU, SR, FR, DE, NL, IT, GR

BREVETTO AUSTRALIANO
AU 2012204143



Lo schermo che unisce qualità e convenienza!

La zanzariera Pietta 22 - Pietta 32 è l'opzione più conveniente della nostra gamma, offrendo affidabilità e funzionalità a un prezzo eccezionale. Mantiene l'elevata qualità costruttiva ottenuta grazie alle soluzioni di design mirate e brevettate di Royal, risultando la scelta ideale per chi cerca protezione e un funzionamento impeccabile, senza compromessi.

Vantaggi principali:

- Ideale per l'uso quotidiano su porte, finestre e aperture del balcone.
- Prezzo accessibile e qualità costante.
- Rulli sul componente superiore per uno scorrimento fluido e silenzioso.
- Tecnologia IDECO brevettata per la massima ergonomia e durata.

Grazie al design pulito, alla facilità di installazione e alla praticità quotidiana, la zanzariera Pietta 22-32 è la soluzione ideale per chi cerca un connubio tra qualità e convenienza.

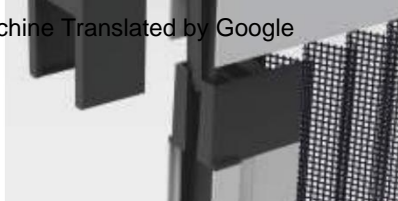

Installazione della traversa



Fermo centrale della rotaia superiore



ruolo superiore



Fermo guida inferiore centrale



Due rulli laterali a destra e a sinistra e una ruota di guida inferiore con inserti in silicone.

TIPOLOGIE

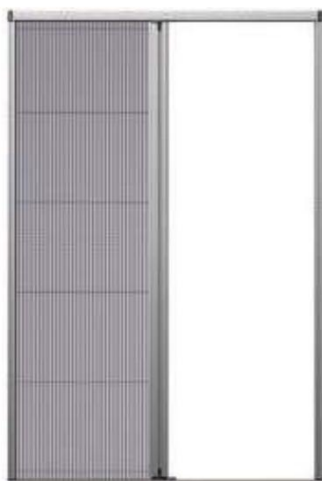

FOGLIE LATERALI MONOFOCALI

larghezza massima: 2.000 mm
altezza massima: 3.000 mm

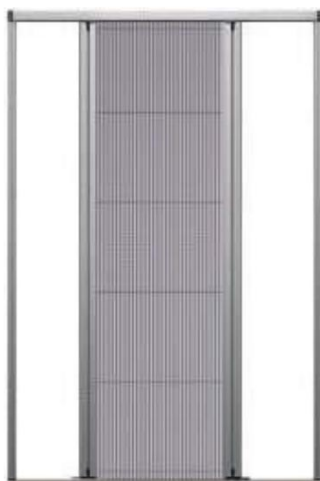

BILATERALE A UNA FOGLIA

larghezza massima: 2.000 mm
altezza massima: 3.000 mm



CENTRALE A DUE FOGLI

larghezza massima: 3.800 mm
altezza massima: 3.000 mm

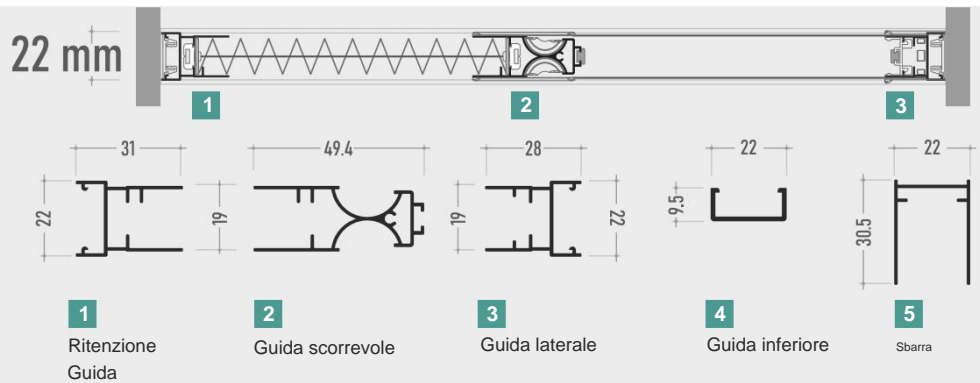
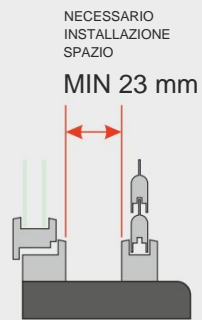
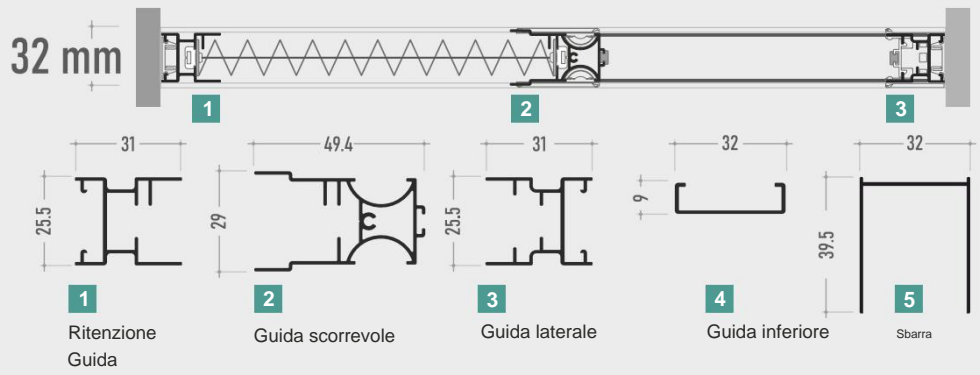
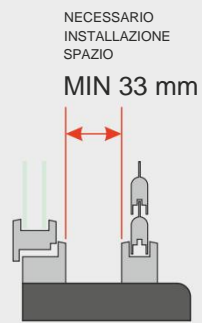

R=1:2

PIETTA 22 - PIETTA 32

Con corda laterale visibile



Europäisches Patentamt
European Patent Office
Office européen des brevets

BREVETTO EUROPEO

EP 2549053

ES, TU, SR, FR, DE, NL, IT, GR

BREVETTO AUSTRALIANO

AU 2012204143

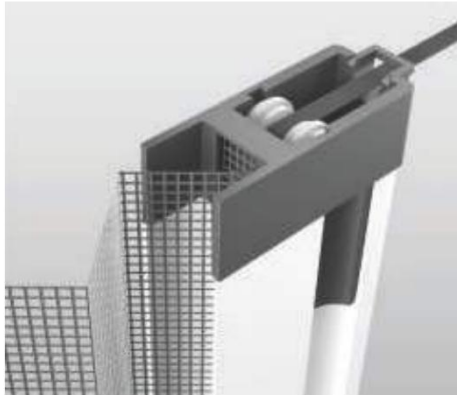

Puleggia superiore

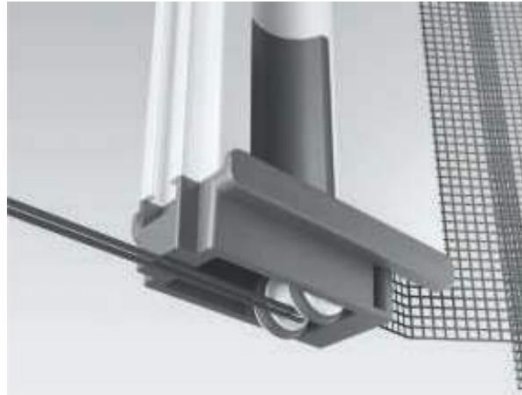

Puleggia inferiore con inserti in silicone



Parte superiore della guida laterale

TIPOLOGIE

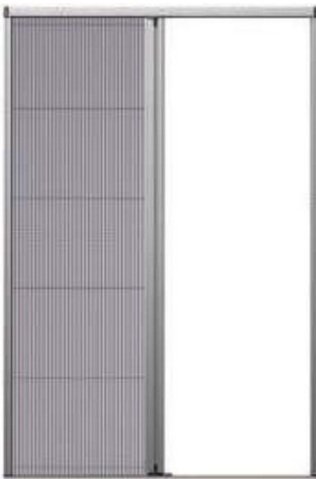

FOGLIE LATERALI MONOFOCALI

larghezza massima: 2.000 mm
altezza massima: 3.000 mm

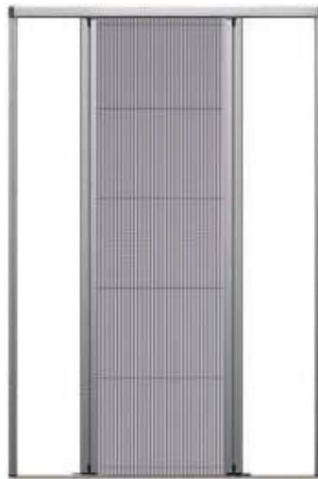

BILATERALE A UNA FOGLIA

larghezza massima: 2.000 mm
altezza massima: 3.000 mm



SCANSIONA
CODICE QR PER
INSTALLAZIONE
ISTRUZIONI

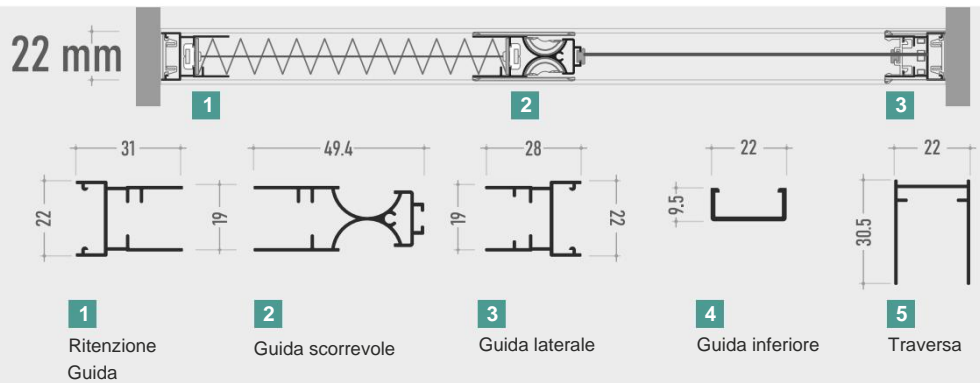
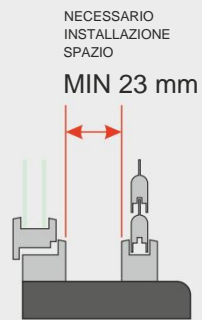
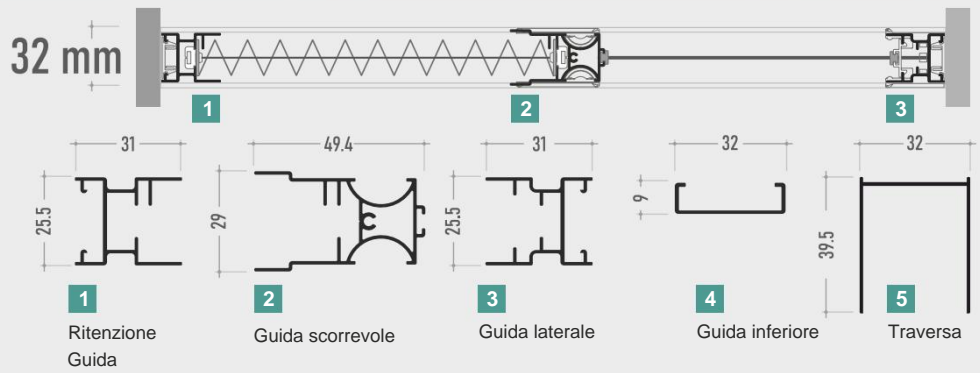
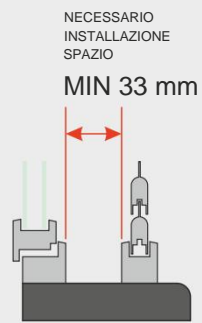

R=1:2

PIETTA 22
Con cornice integrata
(Corda visibile e non visibile)



Puleggia superiore

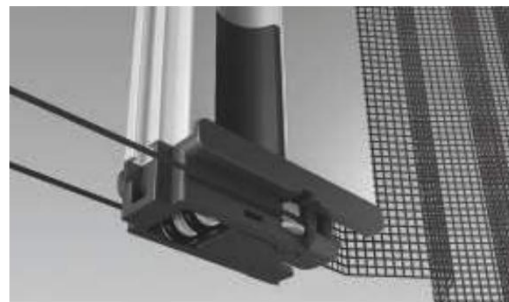

Due pulegge laterali, destra e sinistra, e
rullo scorrevole con inserti in silicone



collegamento dell'angolo superiore



Collegamento dell'angolo inferiore



SCANSIONA
CODICE QR PER
INSTALLAZIONE
ISTRUZIONI

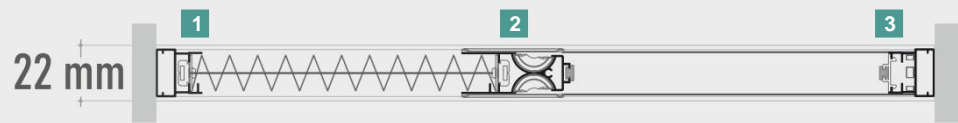
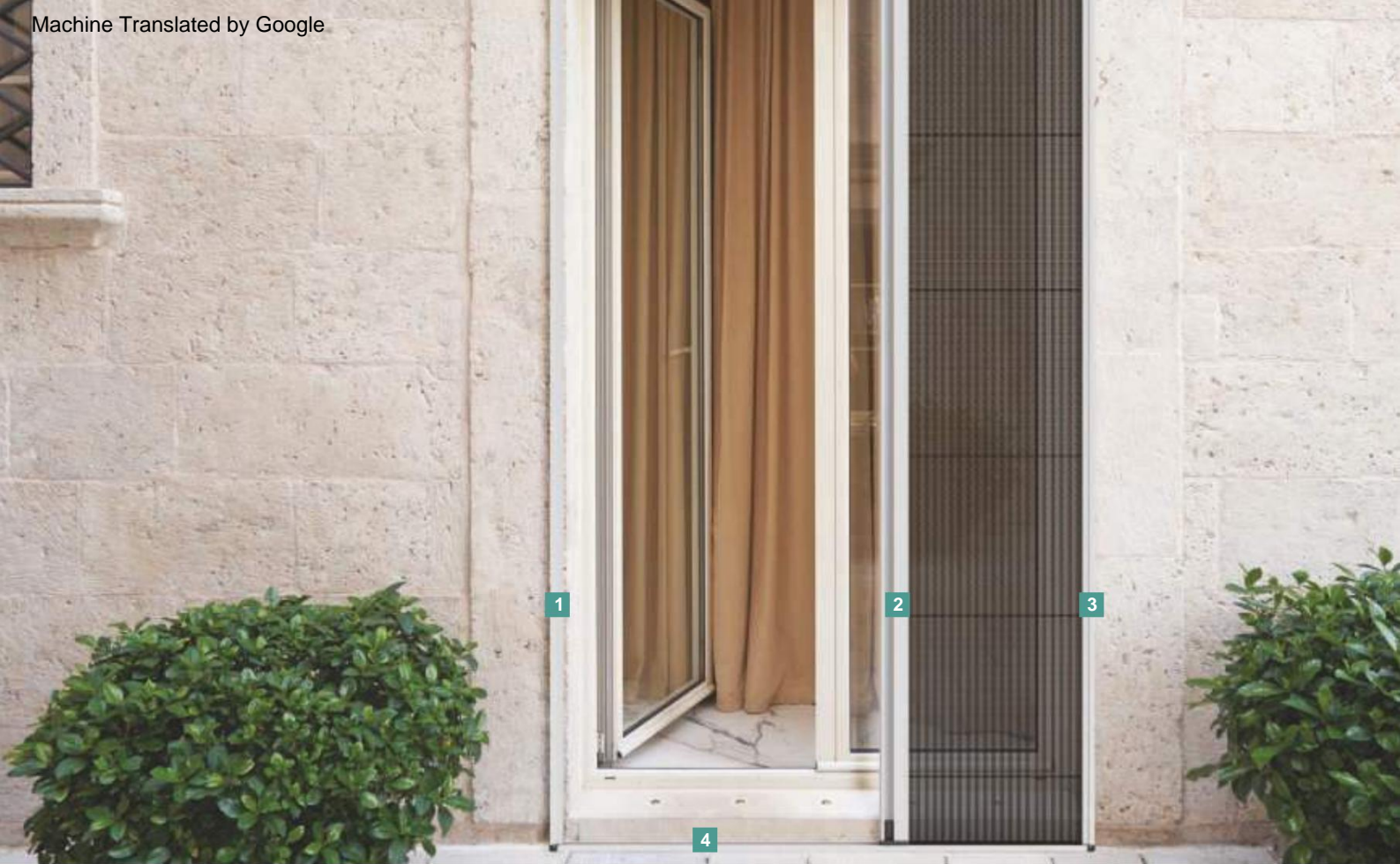

NECESSARIO
INSTALLAZIONE
SPAZIO

MIN 23 mm

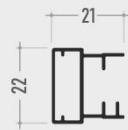
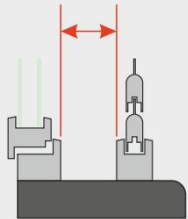

1
Ritenzione
Guida

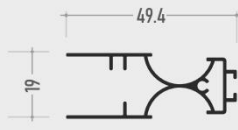

2
Guida scorrevole

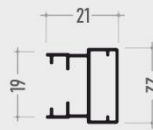

3
Guida laterale

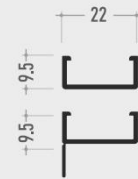

4
Guida inferiore

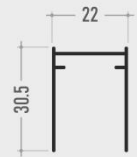

5
Sbarra

R=1:2

PIETTA 15

- Telaio integrato
- Con ganci di ritenzione



VANTAGGI:

- Installazione rapida, senza necessità di forare, grazie ai componenti di fissaggio metallici rotanti.
- Lo spazio necessario per installare una Pietta 15 è estremamente ridotto.
- Le pulegge sui componenti scorrevoli superiore e inferiore eliminano l'attrito del cavo.
- I rulli scorrevoli rendono fluido il movimento della zanzariera.
- Dotato di occhielli su entrambi i lati del tessuto.
- Funziona come sistema di movimento orizzontale o verticale, a seconda dell'applicazione richiesta.



Montaggio semplice

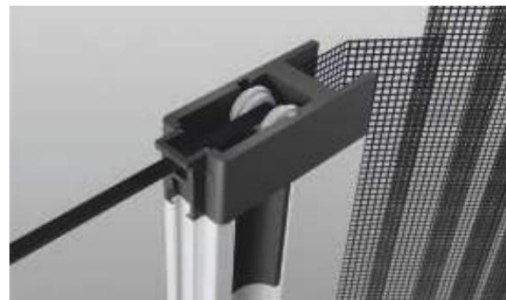

Le pulegge sui componenti scorrevoli superiore e inferiore eliminano l'attrito del cavo.

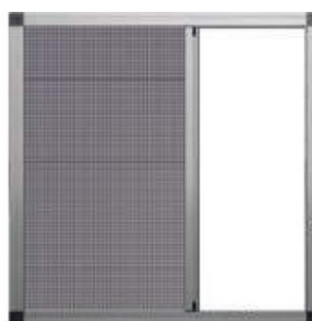

INSTALLAZIONE ORIZZONTALE

Larghezza massima: 1.200 mm
max H: 2.800 mm

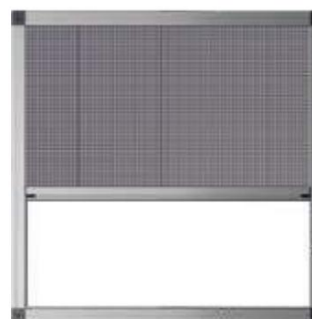

INSTALLAZIONE VERTICALE

Larghezza massima: 1.200 mm
max H: 2.800 mm



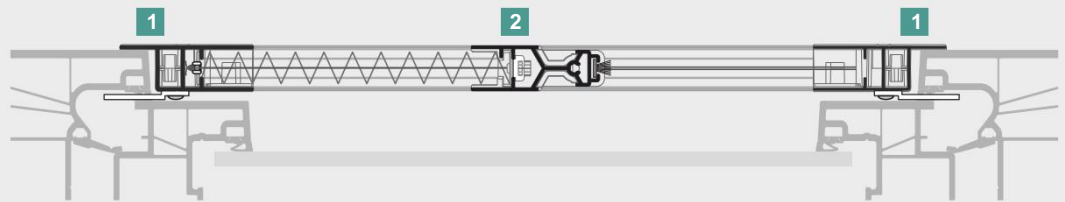

Esempi di cornici compatibili con la Pietta 15



1
Perimetrale
Profilo

2
Scorrevole
Guida

R=1:2

PIETTA 15 Per installazione esterna



VANTAGGI:

- Montaggio e installazione semplici.
- Il rullo scorrevole sul componente inferiore garantisce un movimento fluido della zanzariera.
- Le pulegge sui componenti scorrevoli superiore e inferiore eliminano l'attrito del cavo.



Montaggio semplice

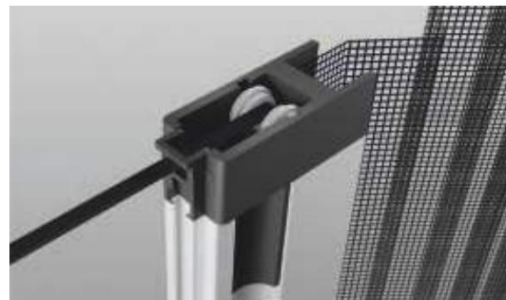

Le pulegge sui componenti scorrevoli superiore e inferiore eliminano l'attrito del cavo.



INSTALLAZIONE ORIZZONTALE

Larghezza massima: 1.200 mm
max H: 2.800 mm

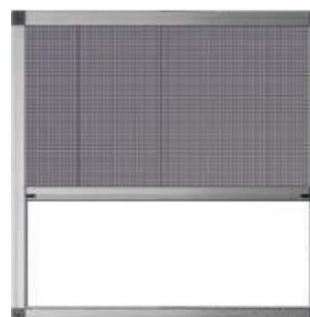
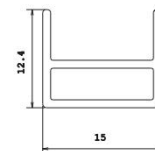

INSTALLAZIONE VERTICALE

Larghezza massima: 1.200 mm
max H: 2.800 mm

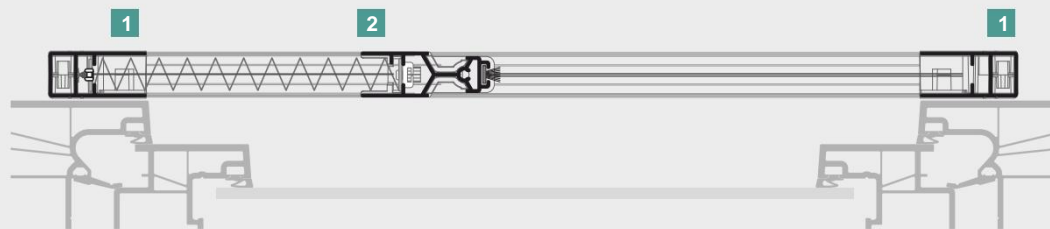

Esempi di cornici compatibili con la Pietta 15

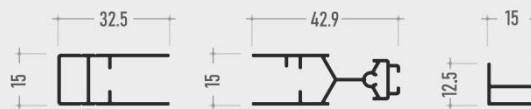
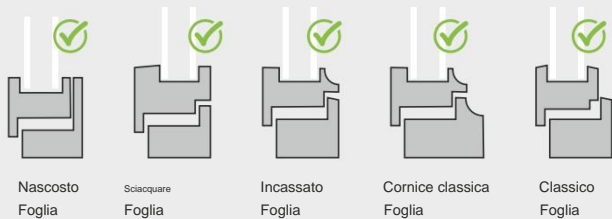

1
Perimetrale
Profilo

2
Scorrevole
Guida

3
Fondo basso
Guida

R=1:2

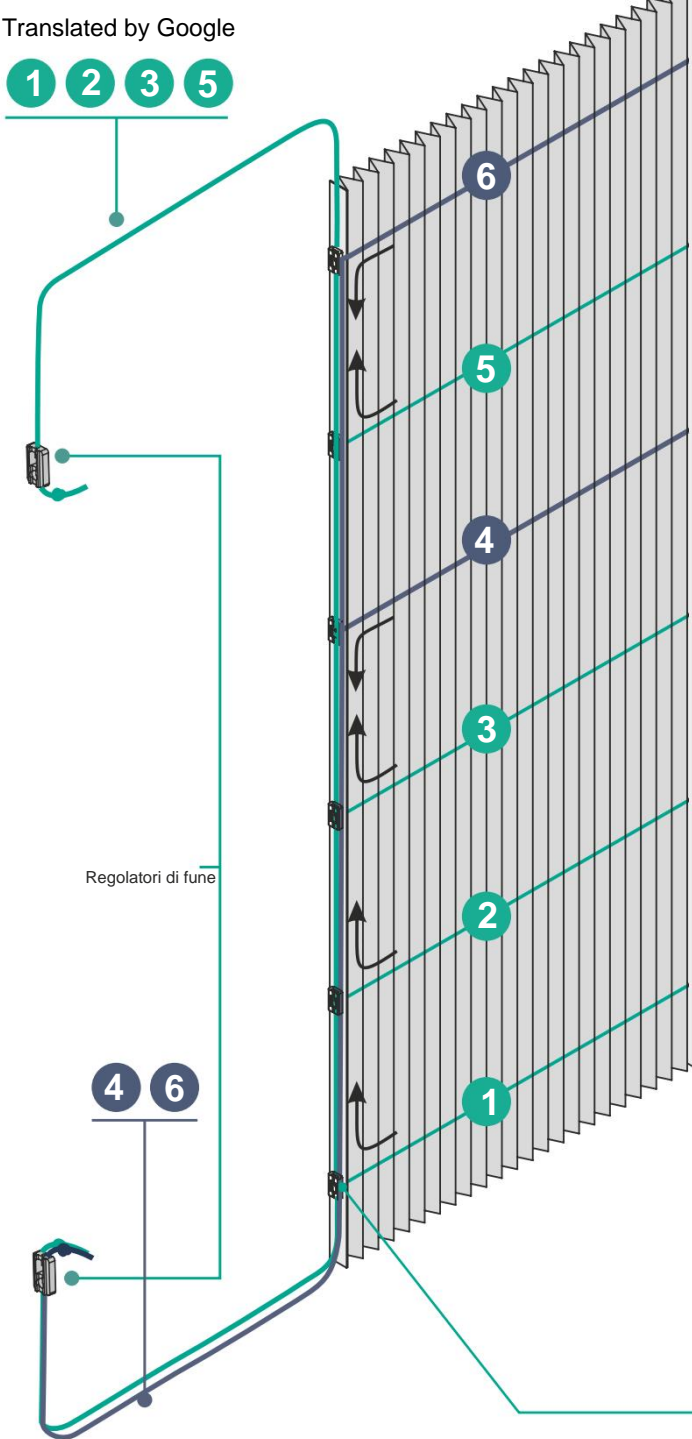

BREVETTO EUROPEO
EP 2549053

ES, TU, SR, FR, DE, NL, IT, GR

BREVETTO AUSTRALIANO
AU 2012204143

- La presenza delle due pulegge laterali, destra e sinistra, a 6 mm da terra, e della puleggia superiore sulla guida scorrevole elimina l'attrito del cordino e aumenta la durata della zanzariera.
- I cavi inferiori, a 6 mm da terra, sono protetti da sporco e polvere.
- Il rullo scorrevole nella parte inferiore della guida facilita l'apertura e la chiusura della zanzariera.
- È dotata di una camera nella guida scorrevole in cui entrano tutti i cordoni orizzontali della zanzariera.

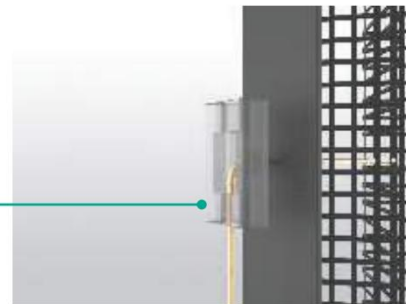

Rotolamento senza puleggia

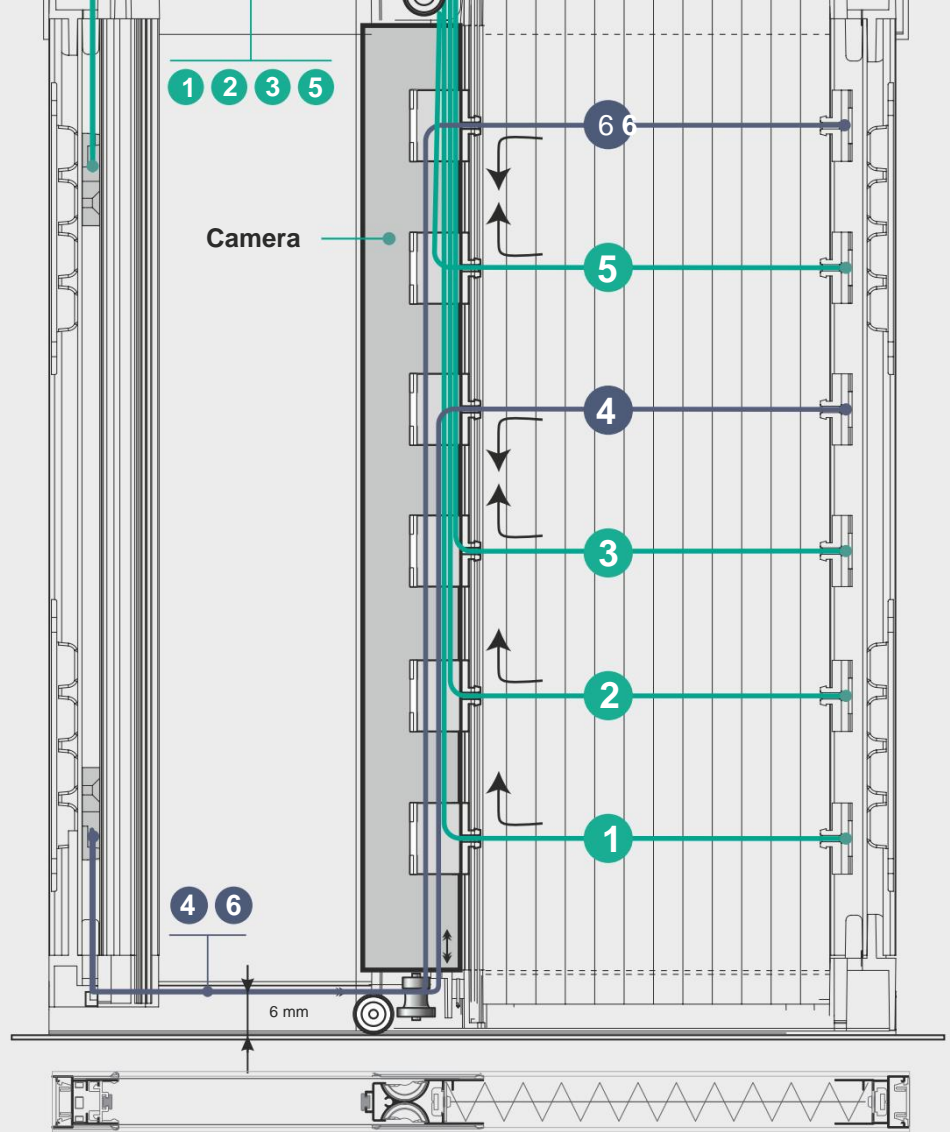

Rullo in silicone di lunga durata con flangia antiaderente

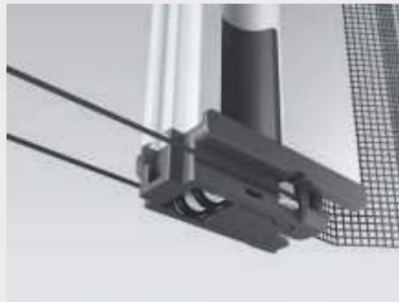

Due pulegge laterali, Destra/Sinistra

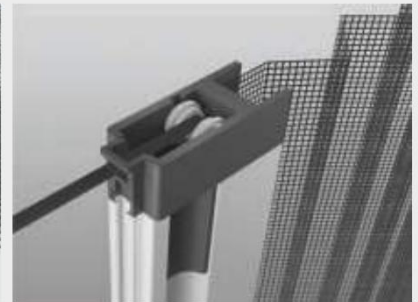

Puleggia superiore

TELAIO

Per l'installazione di ROYAL 32 e PIETTA 32



angolo di connessione superiore

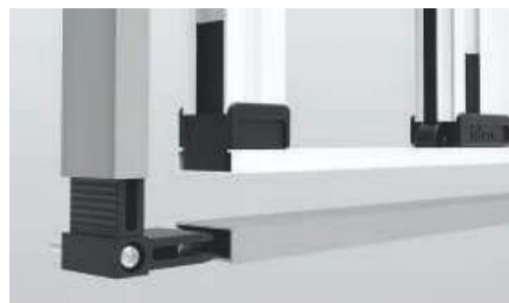

angolo di connessione inferiore



Telaio in alluminio per zanzariere Royal 32 e Pietta 32. Progettato per un'installazione facile e veloce in situazioni in cui il montaggio della zanzariera risulta difficoltoso a causa dei materiali o delle caratteristiche costruttive.

Con sole 4 viti, la cornice con lo schermo può essere installata e rimossa facilmente senza procedure complicate.

Disponibile in due versioni:

Telaio perimetrale – per una copertura e un supporto completi attorno alla zanzariera.

Telaio a forma di "P" – utilizzato principalmente per le porte, dove è necessaria una guida bassa per un passaggio più comodo e una maggiore funzionalità.

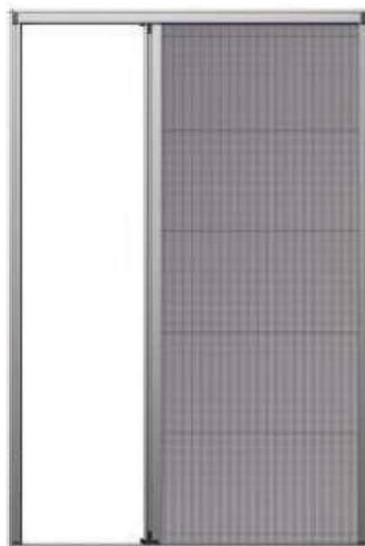

Perimetrale
Telaio

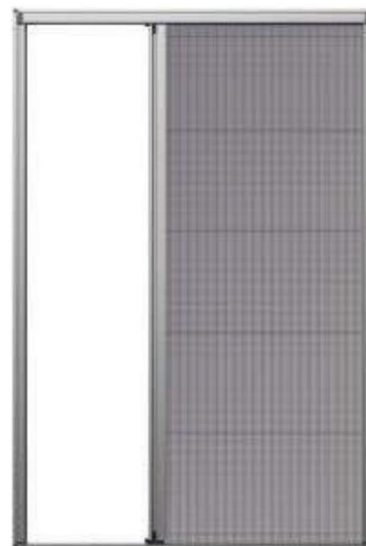

Telaio a forma di "P"

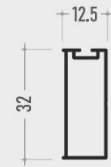

Profilo di
trasmissione
12,5 y 32

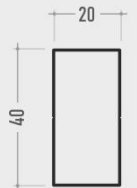

Telaio
Profilo
20 y 40

R=1:2



Europäisches
Patentamt
European
Patent Office
Office européen
des brevets

BREVETTO EUROPEO

EP 3092362

ES, TU, SR, FR, DE, NL, IT, GR

BREVETTO CANADESE

Numero 2929851



EL GRECO Minimal è la soluzione ideale per gli spazi moderni, offrendo libertà di movimento, facilità d'uso e durata, senza guida laterale.

Caratteristiche e vantaggi

- **Senza guida laterale** - Ideale per porte e passaggi, garantisce un passaggio senza ostacoli e un'estetica moderna.
- **Guida inferiore in alluminio a basso profilo** - Guida in alluminio estremamente bassa, di soli 4 millimetri, per una maggiore durata.
- **Durata garantita dalla tecnologia Scorpion Tail (bruco)** - Grazie alla nuova struttura, la catena a bruco rimane stabile e non si sfilaccia né si rompe durante l'uso, garantendo una lunga durata.
- **Pulizia facile e comfort** : la tecnologia Scorpion Tail garantisce il libero passaggio e consente una facile pulizia del pavimento senza ostacoli.
- **Senza molle di ritorno** - Il funzionamento della zanzariera non si basa su un meccanismo di ritorno, il che la rende facile da usare anche per bambini, anziani o persone con mobilità ridotta.
- **Disponibile su ordinazione in kit** - È disponibile anche in kit, per facilitare il trasporto e l'installazione.

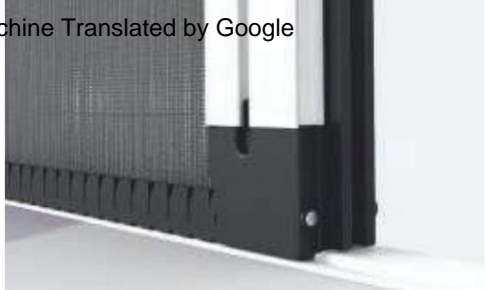

Nuova catena che garantisce un movimento ancora più fluido del sistema, con una rumorosità notevolmente ridotta.



Nuova catena superiore ad alta resistenza, che aumenta significativamente la durata della zanzariera.



Guida in alluminio a basso profilo per un passaggio agevole.

TIPOLOGIE

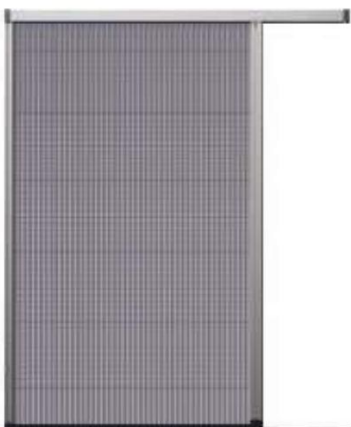

FOGLIE LATERALI MONOFOCALI

larghezza massima: 2.500 mm
altezza massima: 3.000 mm

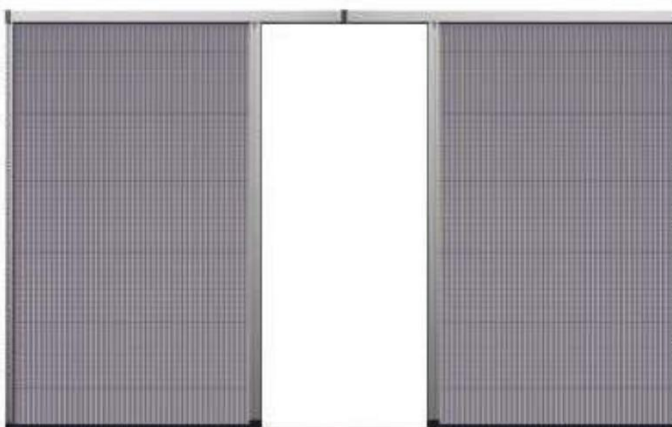

CENTRALE A DUE FOGLI

larghezza massima: 2.500 mm
altezza massima: 3.000 mm

(COMPOSTO DA DUE FOGLI SINGOLI)



SCANSIONA
CODICE QR PER
INSTALLAZIONE
ISTRUZIONI

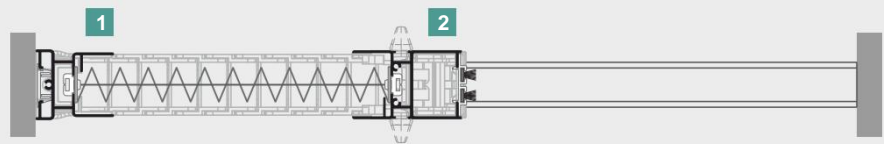

NECESSARIO
INSTALLAZIONE
SPAZIO

MIN 43 mm

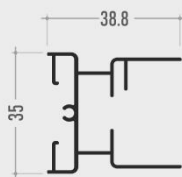
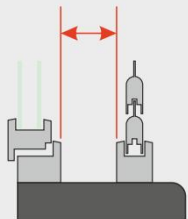

1
Ritenzione
Guida

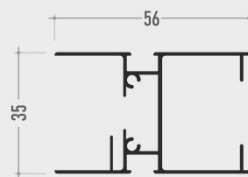

2
Guida scorrevole

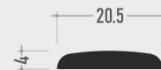

3
Guida inferiore

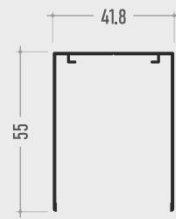

4
Sbarra

R=1:2

EL GRECO
Con cordini in alto e catena in basso
con un design minimale

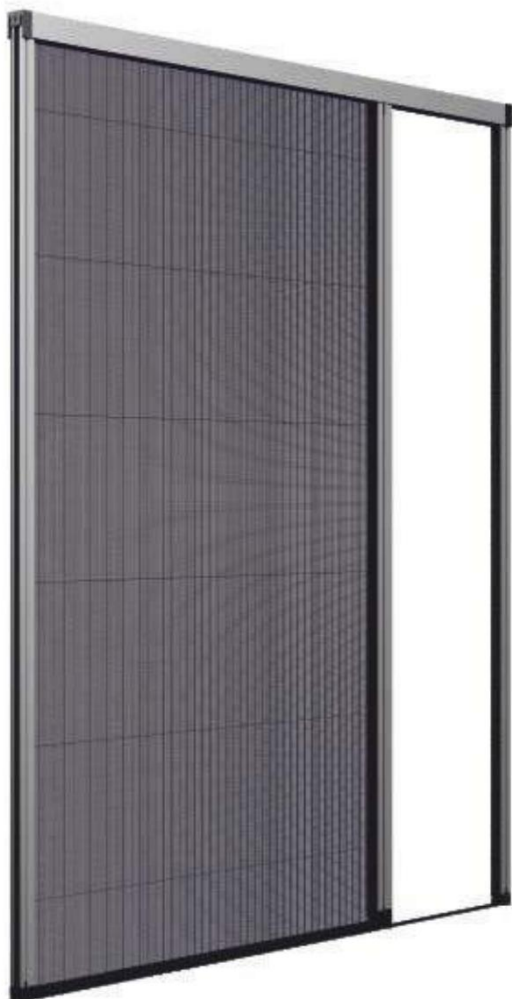

Caratteristiche e vantaggi

Guida inferiore in alluminio basso

Guida in alluminio ultra-sottile da 4 mm per la massima durata.

Resistenza grazie alla tecnologia Scorpion Tail (a bruco)

Grazie alla nuova struttura, la catena a cingoli rimane stabile e non si disperde né si rompe durante l'uso, garantendo una lunga durata.

Facile da pulire e comodo

La tecnologia Scorpion Tail garantisce un passaggio senza ostacoli e consente una facile pulizia dei pavimenti senza impedimenti.

Senza molle di ritorno - Il funzionamento della zanzariera non si basa su un meccanismo di ritorno, il che la rende facile da usare anche per bambini, anziani o persone con mobilità ridotta.

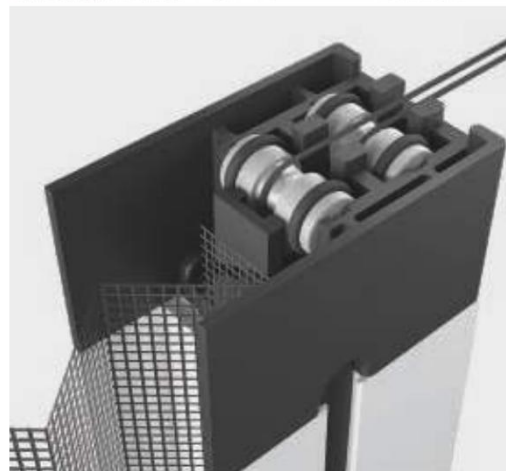

Le pulegge impediscono ai cavi di entrare in contatto con i componenti in plastica e la guida inferiore, eliminando l'attrito e prevenendo che si sfilaccino o si tagliano.
sfilacciamento o tagli.

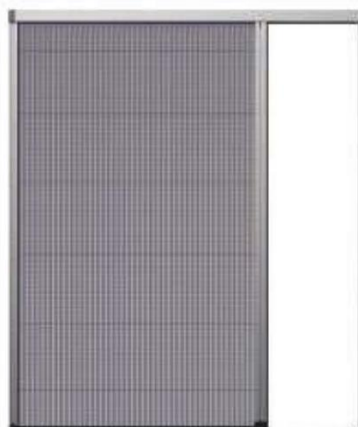

FOGLIE LATERALI MONOFOCALI

larghezza massima: 2.500 mm
altezza massima: 3.000 mm



SCANSIONA
CODICE QR PER
INSTALLAZIONE
ISTRUZIONI

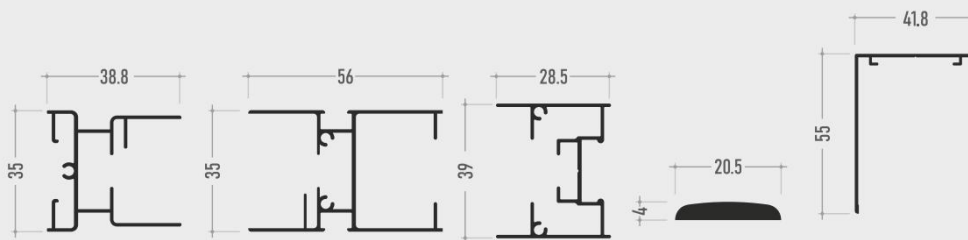
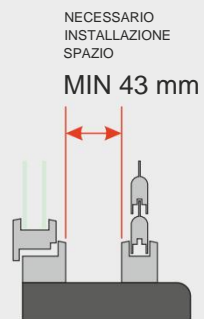
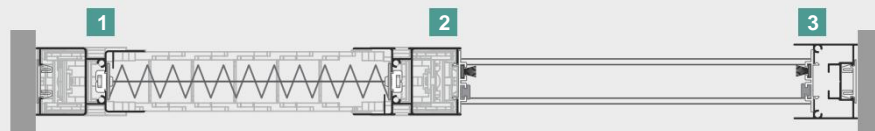

1

Ritenzione
Guida

2

Guida scorrevole

3

Guida laterale

4

Binario di guida inferiore

5

R=1:2



Con catena in alto e in basso

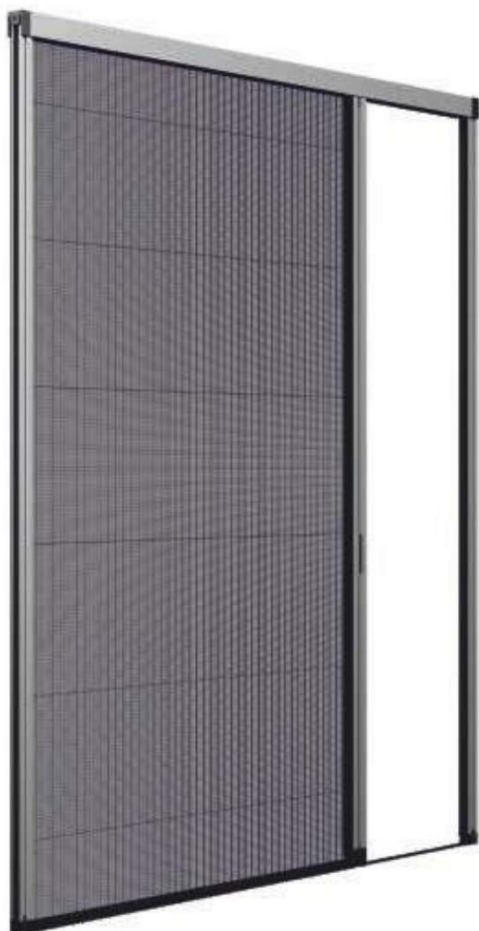

VANTAGGI

Resistenza della coda di scorpione (bruco):
Grazie alla nuova struttura, la catena a bruco non si disperde né si spezza.

Tecnologia Scorpion Tail:
La tecnologia Scorpion Tail garantisce un passaggio senza ostacoli attraverso lo schermo plissettato e una facile pulizia del pavimento.

Senza molle di ritorno:
Il suo funzionamento non si basa su un meccanismo di ritorno, ma si apre e si chiude facilmente anche per bambini, anziani o persone con esigenze speciali.

Guida inferiore in alluminio basso
Guida in alluminio ultra-sottile da 4 mm per la massima durata.



Coda di scorpione (traccia di bruco) in alto e in basso



Chiusura ermetica con magneti e spazzola.

TIPOLOGIE



FOGLIE LATERALI MONOFOCALI

larghezza massima: 1.900 mm
altezza massima: 2.800 mm

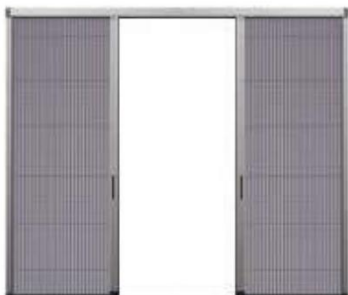

CENTRALE A DUE FOGLI

Larghezza massima: 3.800 mm
max H: 2.800 mm

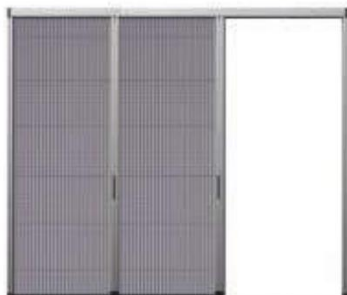

FOGLIE LATERALI A DUE FOGLI

Larghezza massima: 3.800 mm
max H: 2.800 mm

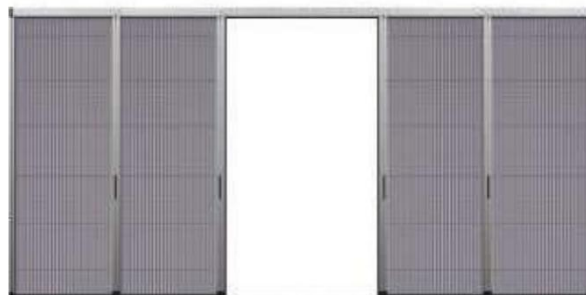

QUATTRO FOGLI CENTRALI

Larghezza massima: 7.800 mm
max H: 2.800 mm



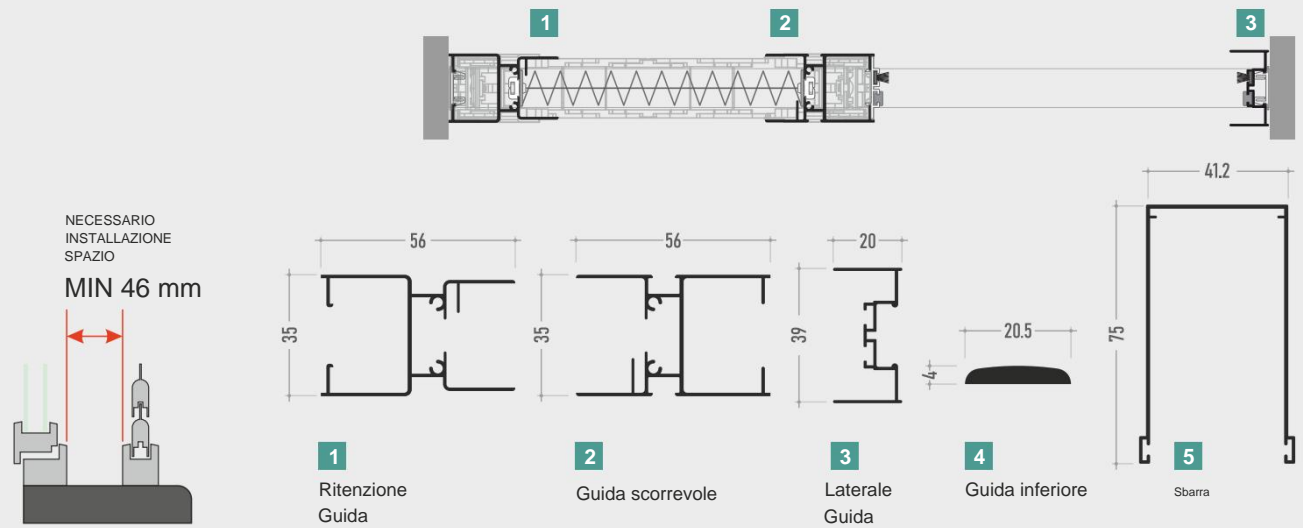

R=1:2

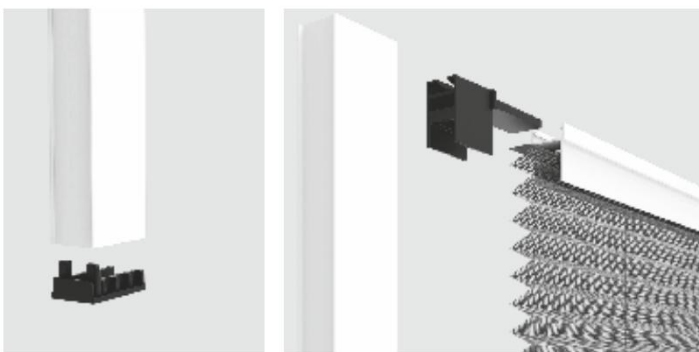
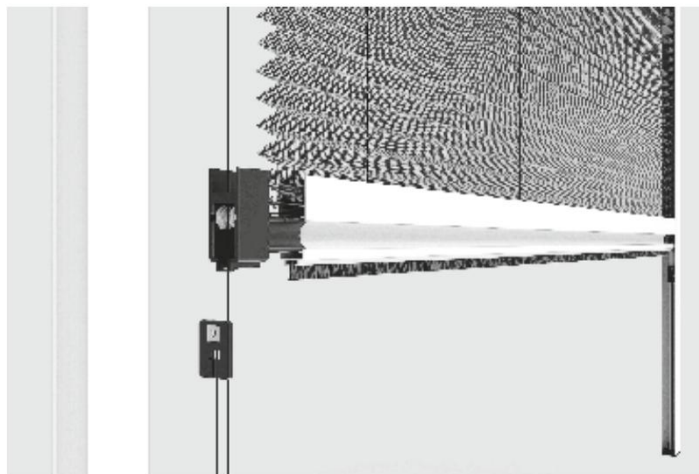

VANTAGGI

Senza molle di ritorno: il suo funzionamento non si basa su un meccanismo di ritorno, ma si apre e si chiude facilmente anche per bambini, anziani o persone con esigenze speciali.

Installazione facile e veloce

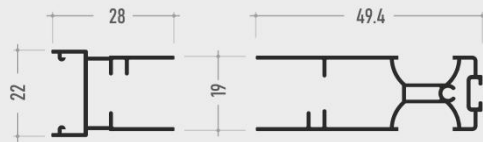
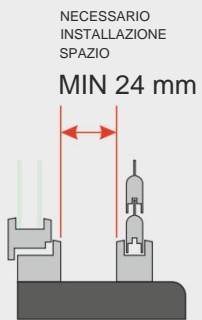

1
Ritenzione
Guida

2
Guida scorrevole

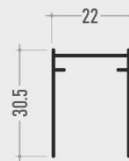

3
Laterale
Guida
OPALIO

R=1:2



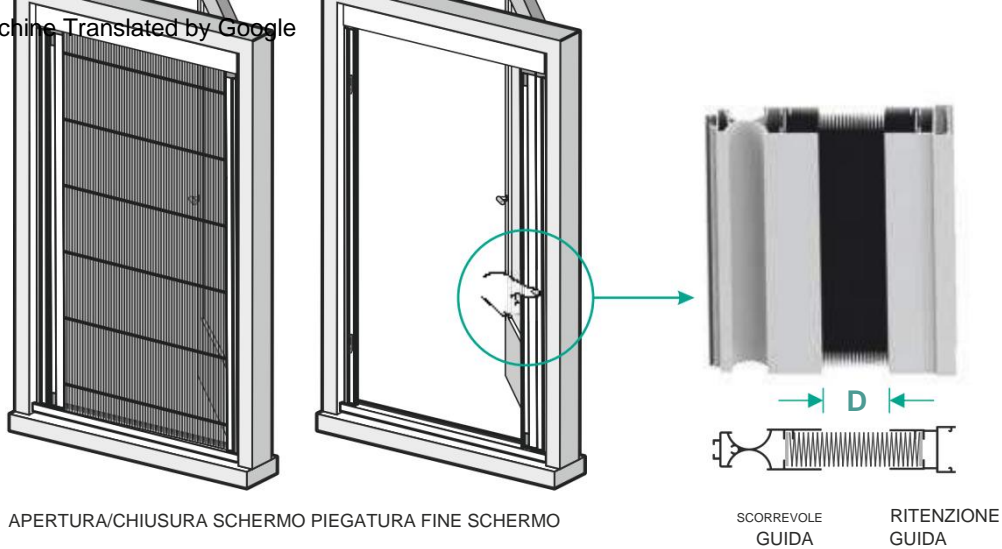

APERTURA/CHIUSURA SCHERMO PIEGATURA FINE SCHERMO

SCORREVOLE GUIDA

RITENZIONE GUIDA

LARGHEZZA VISIBILE DEL TESSUTO PIEGATO (D)
TRA LA GUIDA SCORREVOLE E LA GUIDA DI RITENZIONE

LARGHEZZA DELLO SCHERMO	100 cm	130 cm	160 cm	190 cm
ROYAL 32	 D=0mm	 D=0mm	 D=0mm	 D=5mm
PIETTA 32	 D=0mm	 D=0mm	 D=3mm	 D=8mm
ROYAL 22	 D=2mm	 D=11mm	 D=17mm	 D=26mm

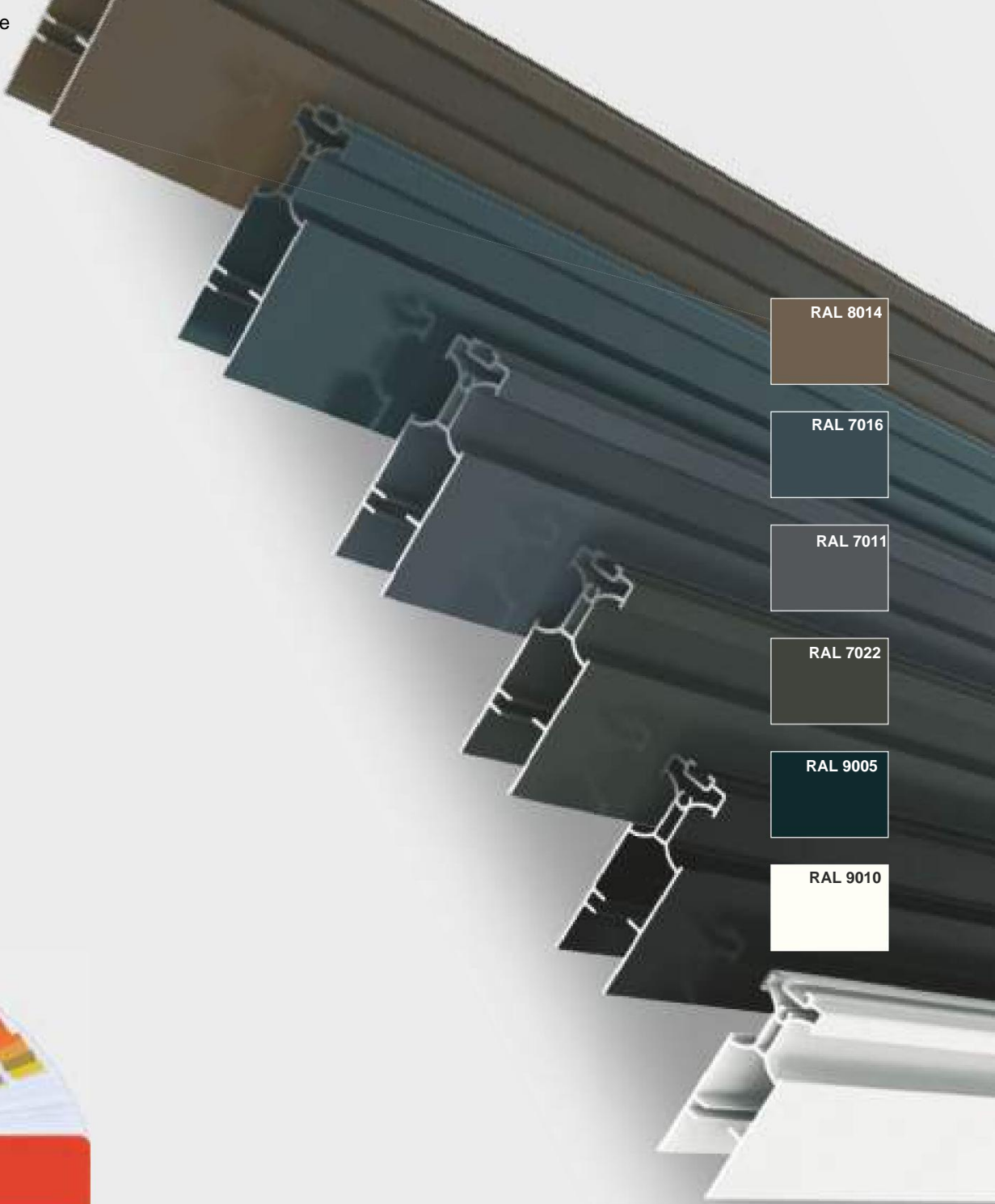

RAL 8014

RAL 7016

RAL 7011

RAL 7022

RAL 9005

RAL 9010









TITANIO

Cingolo inferiore a forma di cingolo e pellicola metallica superiore





Lo schermo che resiste alla prova del tempo

Il **titanio** coniuga elevata resistenza, tecnologia moderna e design elegante, offrendo protezione e comfort completi. Ideale sia per edifici nuovi che ristrutturati, su porte e finestre di qualsiasi tipo.

Caratteristiche

- principali: **Striscia in acciaio con rivestimento in TEFLON** - Protegge da ruggine e corrosione, anche in condizioni di umidità.
- **Installazione facile e veloce** - Con perni di fissaggio per un montaggio stabile e sicuro.
- **Guida inferiore in alluminio** : garantisce uno scorrimento fluido e un'elevata durata.
- **Tessuto in fibra di vetro** - Si dispiega in linea retta lungo tutta la zanzariera.
- **Albero di avvolgimento rinforzato** : garantisce elevata stabilità e durata nel tempo, prolungando la vita utile della zanzariera.
- **Fettuccina all'interno della catena inferiore** - Offre una protezione extra nella parte inferiore del tessuto.



Parte superiore della guida scorrevole

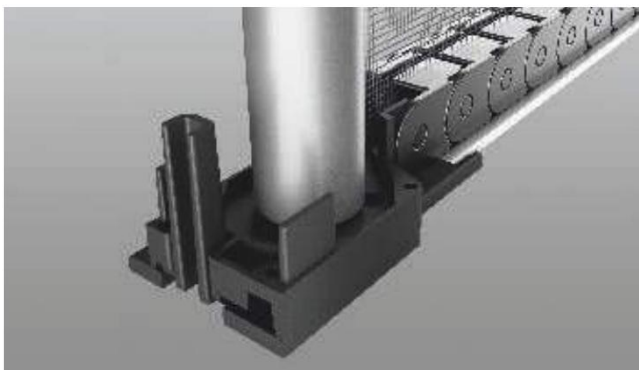

Parte inferiore della scatola – guida di ritenzione

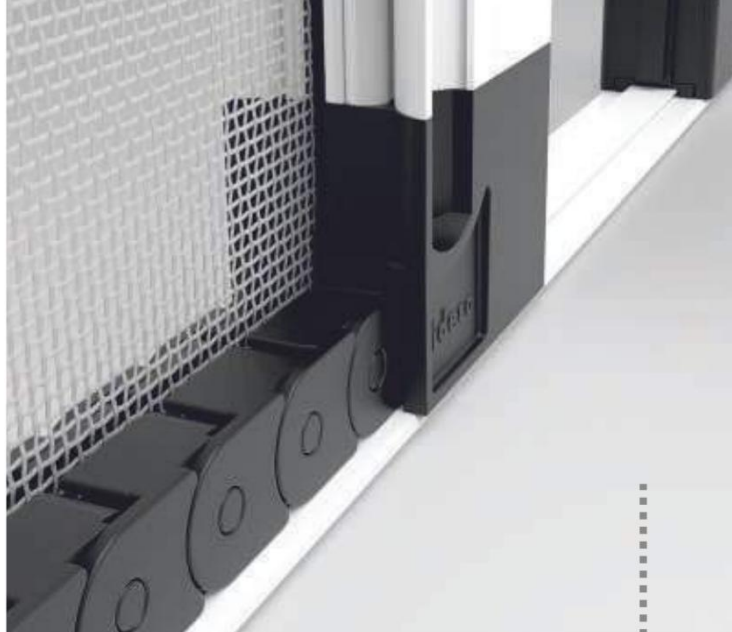

Parte inferiore della guida scorrevole



La struttura dello schermo è progettata in modo che il tessuto si dispieghi lungo tutta la sua lunghezza in linea retta.

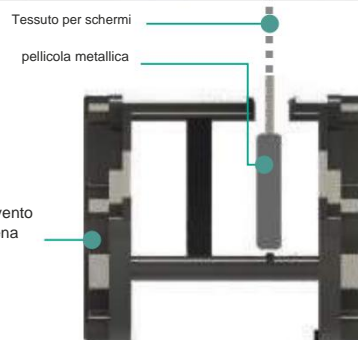

Tessuto per schermi

pellicola metallica

Antivento
Catena

TIPOLOGIE



ANTE LATERALI A UN
FOGLIO 1.600 mm
max L: max H: 2.900 mm



CENTRALE A DUE FOGLI
Larghezza massima: 3.200 mm
max H: 2.900 mm

SCANSIONA
CODICE QR PER
INSTALLAZIONE
ISTRUZIONI

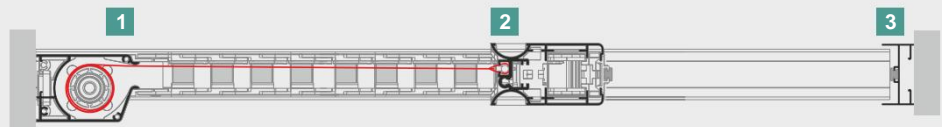

NECESSARIO
INSTALLAZIONE
SPAZIO

MIN 48 mm

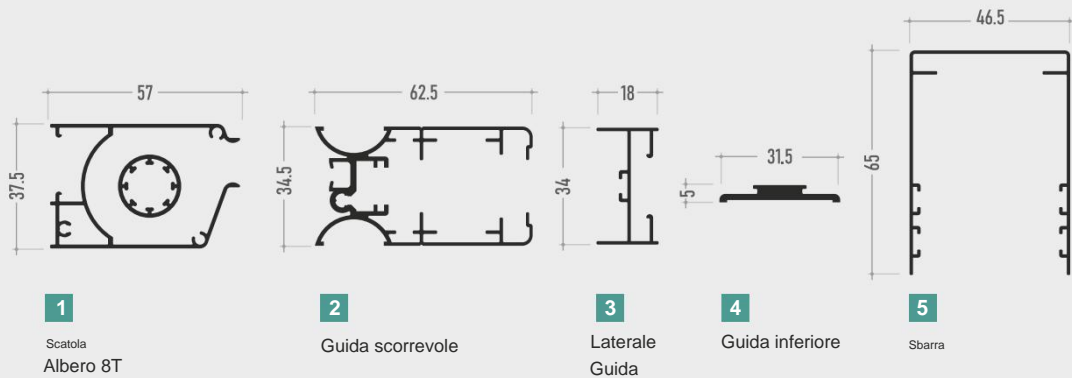
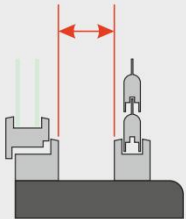

R=1:2



Sistema frenante di ritorno



Comfort, protezione e funzionalità per qualsiasi spazio

La nostra rete di protezione è progettata per adattarsi a tutti i tipi di infissi, dalle nuove costruzioni agli spazi ristrutturati. Ideale per porte, finestre e porte-finestre, offre una protezione affidabile e praticità d'uso quotidiana.

Caratteristiche principali

Molla di ritorno per un funzionamento fluido, facile e veloce.

Protezione efficace contro le zanzare e tutti gli insetti fastidiosi.

Disponibile anche con guida pieghevole, che garantisce:

Passaggio agevole e senza ostacoli.

Pulizia dei pavimenti semplice.

Semplice da usare, ideale anche per bambini e anziani.



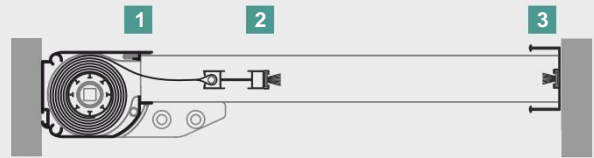

NECESSARIO
INSTALLAZIONE
SPAZIO

MIN 43 mm

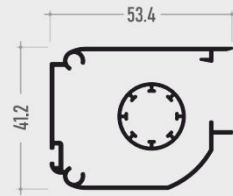
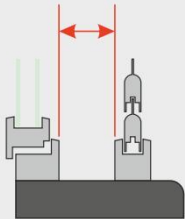

1
Scatola

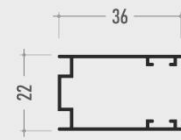

2
Superiore
Guida

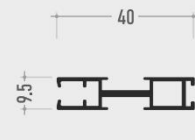

3
Guida scorrevole

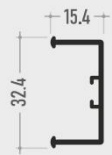

4
Laterale
Guida

R=1:2

PLATINO
Rete elettrica con cerniera





Per aperture di grandi dimensioni, con massima durata e funzionalità.

PLATINUM è la soluzione ideale per grandi aperture, come terrazze, cortili e pergolati. Unisce tecnologia moderna, design elegante ed elevata resistenza, offrendo protezione completa e facilità d'uso.

Caratteristiche

- principali: **Adatto a grandi superfici** – ideale per terrazze, cortili e spazi esterni. Resistente alla pressione del vento, grazie alla robusta struttura e al sistema ZIP nelle guide laterali.
 - **Resistenza alla pressione del vento**, grazie alla robusta costruzione e al sistema ZIP nelle guide laterali.
 - **Tessuto in fibra di vetro FORTE**, con eccellente trasparenza visiva per la luce naturale e visibilità migliorata.
 - Disponibile nei colori nero e grigio. Robusto, non elastico, per una maggiore stabilità.
 - **Movimento verticale con motore wireless o cablato**, con possibilità di funzionamento a velocità multiple.
 - **Quattro tipologie di scatole**, a seconda delle dimensioni dell'apertura.
- Disponibile in tutte le tonalità** per una perfetta integrazione estetica.

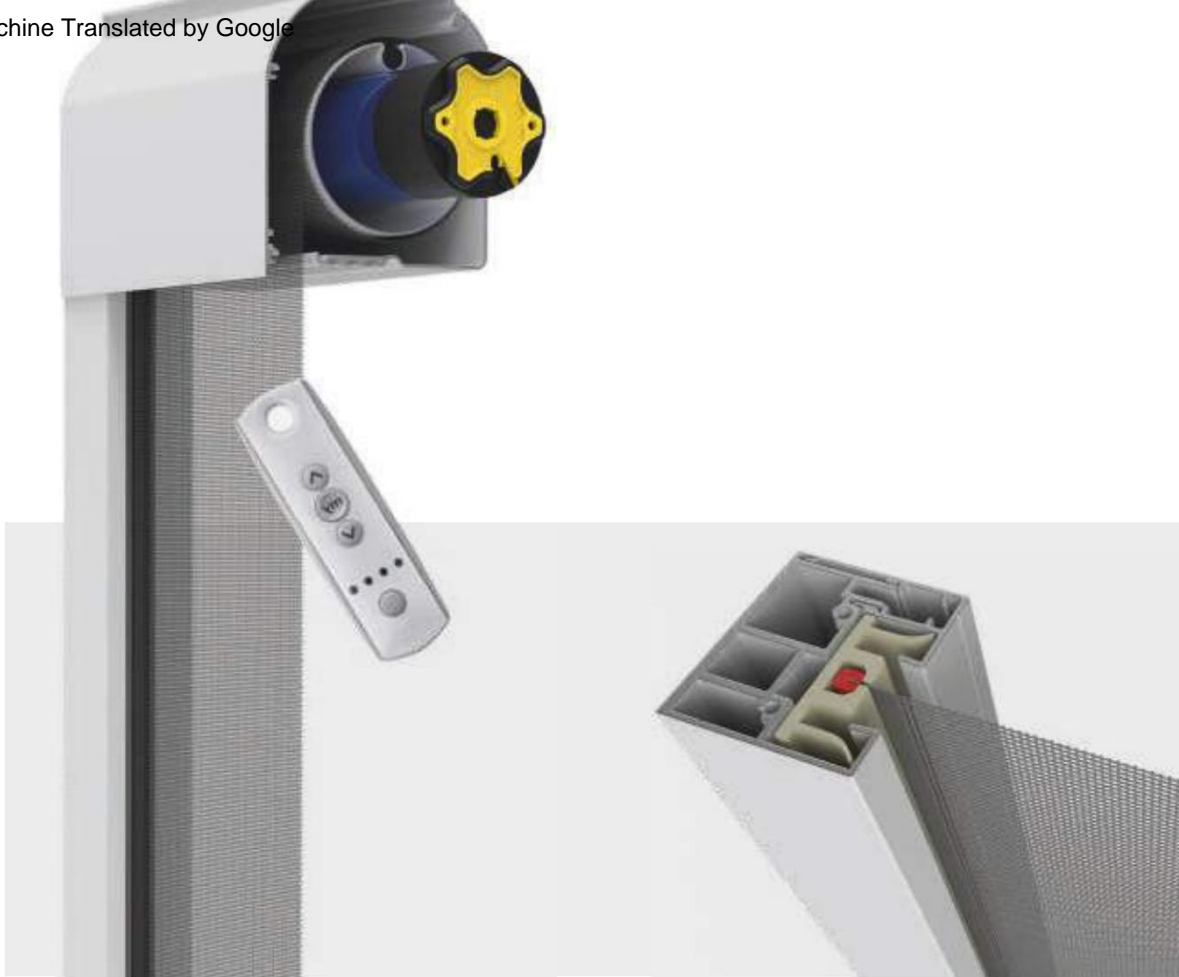

Sistema di ritenzione del tessuto ZIP



larghezza massima: 5.000 mm
altezza massima: 3.000 mm



SCANSIONA
CODICE QR PER
INSTALLAZIONE
ISTRUZIONI

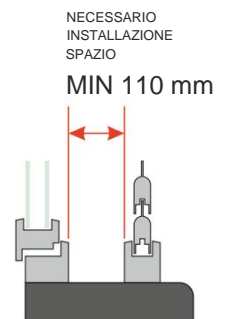

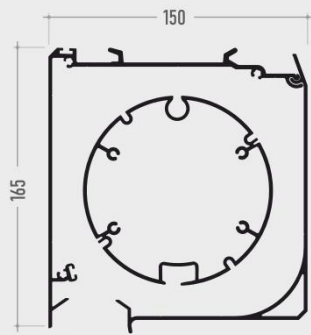

1
Scatola da 150 mm
Albero \varnothing 110mm

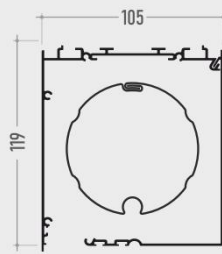

2
Scatola da 105 mm
Albero \varnothing 78mm

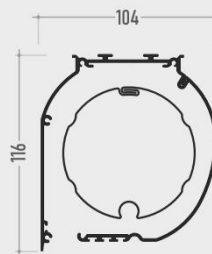

3
Scatola da 104 mm
Albero \varnothing 78mm

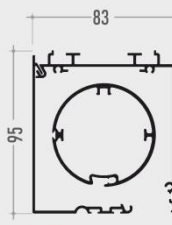

4
Scatola da 83 mm
Albero \varnothing 60mm



Conservazione della scatola
Guida

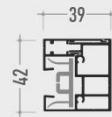

5
Divisibile
Guida laterale

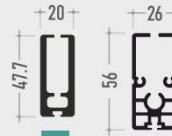

6
Scorrevole
Guide

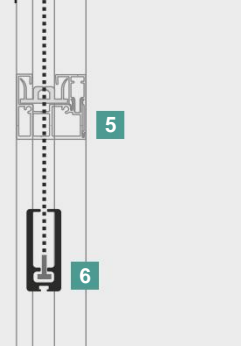
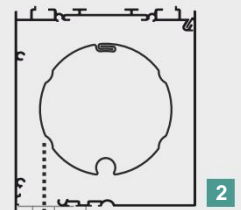

R=1:4



SCHERMO CON MOVIMENTO VERTICALE Con tappo



SCANSIONA
CODICE QR PER
INSTALLAZIONE
ISTRUZIONI

Disponibile anche con freno di ritorno del vetro.

Aprire o chiudere lo schermo è facile, anche per i bambini o gli anziani.

Il tessuto è in fibra di vetro di alta qualità.

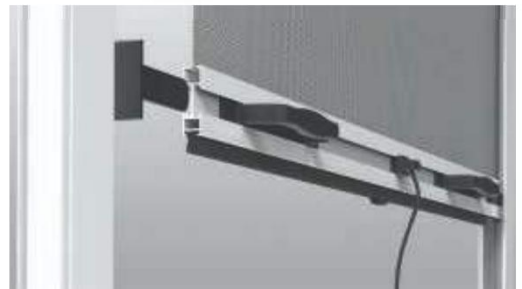
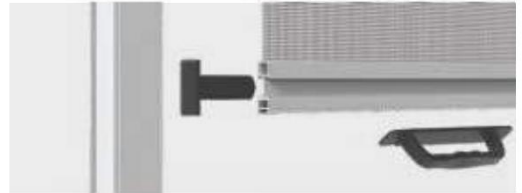

Spazzolare sulla guida scorrevole



Sistema frenante di ritorno



NECESSARIO
INSTALLAZIONE
SPAZIO

SCATOLA 32mm
MIN 34 mm
SCATOLA 40mm
MIN 44 mm

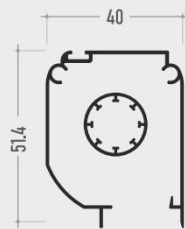
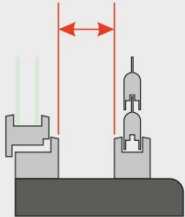

1

Scatola da 40 mm
Lancia

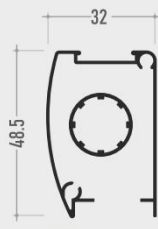

2

Scatola da 32 mm
Lancia

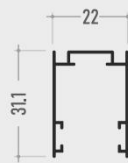

3

Laterale
Guida



4

Scorrevole
Guida

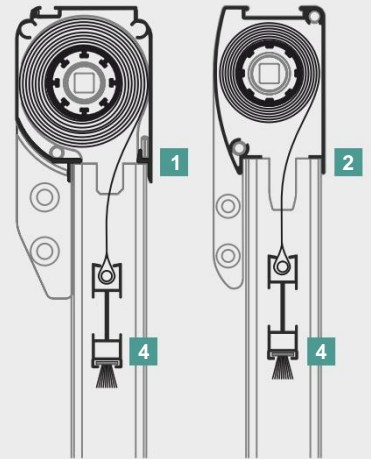

R=1:2

D SCHERMO CON MOVIMENTO VERTICALE
Telaio integrato - Cerniera



Sistema frenante di ritorno



Sezione di chiusura con cerniera



SCANSIONA
CODICE QR PER
INSTALLAZIONE
ISTRUZIONI



NECESSARIO
INSTALLAZIONE
SPAZIO

MIN 44 mm

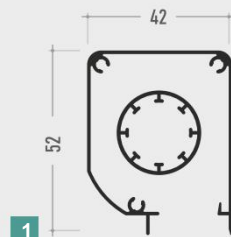
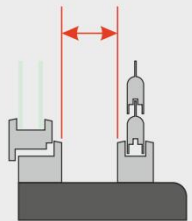

1
Scatola da 42 mm
Lancia

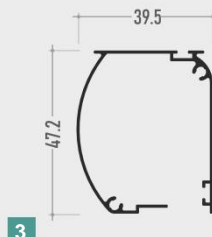

3
Scatola da 39 mm
Installato esternamente
o sotto il telaio

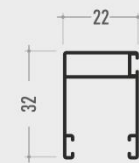

2
Laterale
Guida

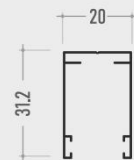

4
Laterale
Guida



5
Scorrevole
Guida
Cerniera

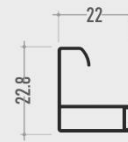

6
Soglia della porta

R=1:2

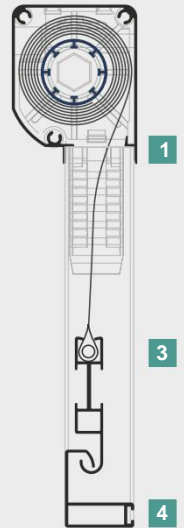



SCHERMO A RETE SCORREVOLE





Stabilità – Protezione – Durabilità

La zanzariera scorrevole offre la massima protezione contro gli insetti fastidiosi e un'eccellente resistenza agli agenti atmosferici. Progettato per aperture fino a 4 metri, coniuga stabilità, sicurezza e facilità d'uso.

Vantaggi principali:

- Elevata stabilità e protezione dagli insetti.
- Elevata resistenza al vento e alle condizioni atmosferiche avverse.
- Pannelli scorrevoli rimovibili, che possono essere estratti e riposti durante i mesi invernali.
- Funzionamento fluido e semplice, ideale per l'uso quotidiano.

Una soluzione ideale per porte-finestre e grandi aperture, che offre comfort e protezione tutto l'anno.

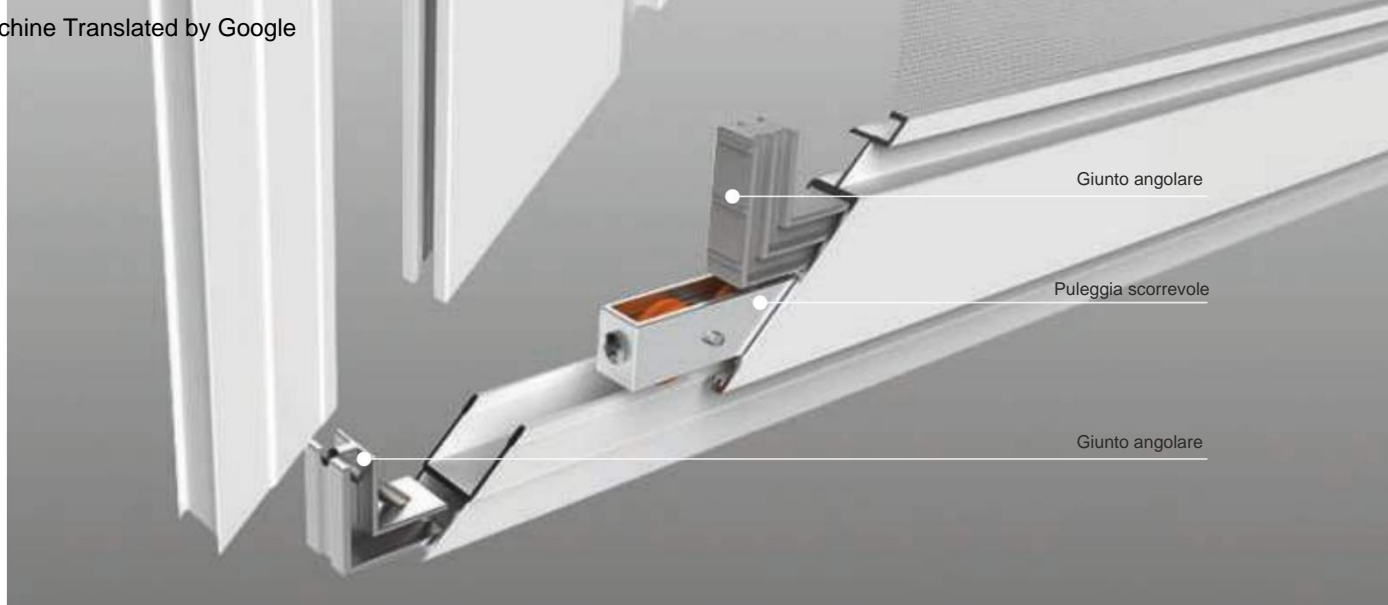

TIPOLOGIE



UNA FOGLIA
TELAIO PERIMETRICO

larghezza massima: 2.000 mm
altezza massima: 2.800 mm



TELAIO
SUPERIORE - INFERIORE A

larghezza massima: UN'ANTEPRIMA
altezza massima: 2.000 mm 2.800 mm



BIFOGLIE
TELAIO PERIMETRICO

larghezza massima: 4.000 mm
altezza massima: 2.800 mm



TELAIO
SUPERIORE A DUE ANTE -

larghezza massima: TELAI
altezza massima: INFERIORE 4.000 mm 2.800 mm

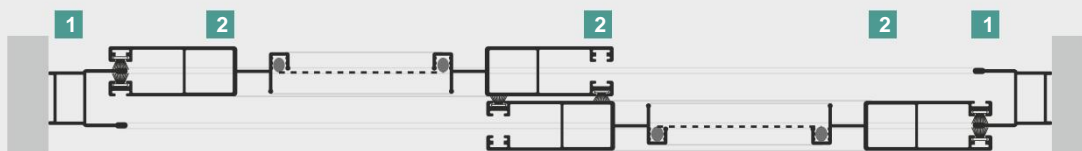

NECESSARIO
INSTALLAZIONE
SPAZIO

MIN 48 mm

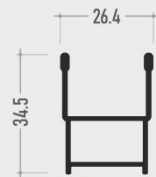
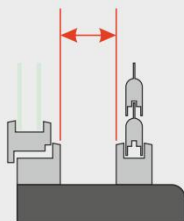

1
Perimetrale
Guida

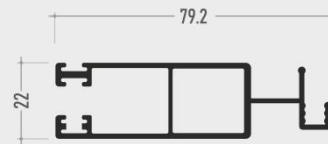

2
Foglia



R=1:2



APRIRE LA RETE SCHERMATA





Comfort, durata e funzionalità. Le zanzariere a battente uniscono design elegante, costruzione di alta qualità e facilità d'uso, offrendo protezione e comfort per qualsiasi ambiente. Sono ideali per porte d'ingresso e porte-finestre, garantendo un funzionamento fluido e una lunga durata.

Caratteristiche principali

- Ritorno automatico e chiusura magnetica per la massima praticità nell'uso quotidiano.
- Costruita con profili in alluminio per garantire stabilità e durata.
- Assemblato con angoli in metallo per tagli perfetti a 45°.
- Tessuto in fibra di vetro morbido che non marcisce né brucia.
- Opzioni alternative disponibili: tessuto in
 - alluminio per una maggiore resistenza.
 - Rete per animali domestici realizzata in fibra di vetro estremamente resistente, ideale per aree in cui vivono animali.
- Striscia a scatto speciale per una tensione perfetta del tessuto.
- Cerniere regolabili per facilitare l'installazione e la rimozione durante i mesi invernali.



Cerniera - Molla di ritorno



Cerniera regolabile



giunto angolare metallico



Piastra di base



Piastra ferroviaria

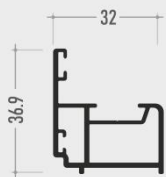
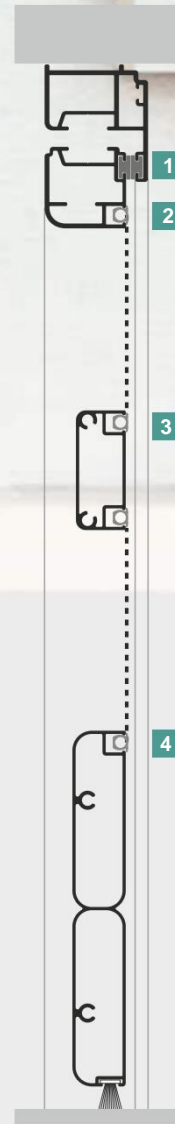

1
Telaio

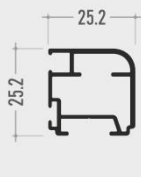

2
Foglia



3
Sbarra



4
Piastra di base

Tornio per PVC

R=1:2

